

# З АРУБЕЖНОЕ В ОЕННОЕ О БОЗРЕНИЕ



3. 1999

## В НОМЕРЕ:

- \* Стратегия национальной безопасности США в следующем столетии
- \* Силы специальных операций сухопутных войск Великобритании
- \* Модернизация американских стратегических бомбардировщиков
  - \* Военно-морские силы Китая
- \* Справочные данные. Подготовка иностранных военнослужащих в США. Знаки различия в ВМС стран мира



\* Атомный авианосец CVN65 «Энтерпрайз» ВМС США

## ИНДОНЕЗИЯ

В ноябре-декабре 1998 года по индонезийским городам, включая столицу г. Джакарта, прокатилась волна антиправительственных демонстраций, сопровождавшихся столкновениями с войсками, поджогами религиозных сооружений, погромами в китайских кварталах. В результате этих трагических событий погибли более 30 человек, сотни получили ранения, были сожжены или осквернены десятки церквей и мечетей. Насилие подстегивает в Индонезии сепаратизм, и наоборот сепаратизм порождает насилие. Особенно заметны в настоящее время сепаратистские настроения и тенденции на Восточном Тиморе в провинции Ачех, на севере о. Суматра в провинции Ириан-Джая, занимающей западную половину о. Новая Гвинея. Во всех этих «горячих точках» действует повстанческое движение.

**ВОСТОЧНЫЙ ТИМОР**, бывшая португальская колония в восточной части о. Тимор, был аннексирован Индонезией в 1976 году после бегства оттуда португальской колониальной администрации в связи с разраставшейся гражданской войной между сторонниками независимости и силами, выступавшими за интеграцию с этой страной. В декабре 1975 года на Восточный Тимор были введены индонезийские войска. Однако факт «добровольного» присоединения Восточного Тимора к Индонезии до сих пор не признан ООН, которая рассматривает эту провинцию как часть территории, принадлежащей Португалии. Борьбу за образование самостоятельного государства Восточный Тимор ведут партизанские отряды Революционного фронта за независимый Восточный Тимор (ФРЕТИЛИН). В начале 1999 года индонезийское правительство неожиданно объявило о возможном рассмотрении вопроса о предоставлении независимости Восточному Тимору, что резко обострило обстановку в регионе. Несмотря на нарастающее здесь насилие, индонезийские силы безопасности подчеркнуто не вмешиваются в события. Однако, согласно поступающим сообщениям, армия вооружает сторонников интеграции с Индонезией. Тактика снабжения оружием противников независимости Восточного Тимора, как отмечается в распространенном заявлении начальника штаба сухопутных войск индонезийских сил, является частью плана по созданию полуавтономизированных подразделений «гражданской милиции» с целью «защиты населения от потенциальных угроз». Эта «милиция» непосредственно подчинена региональному командованию.



Правительство президента Индонезии Хабиби объявило о планах создать «в помощь» регулярным силам армии и полиции «гражданскую милицию» численностью до 40 тыс. человек на первоначальном этапе. Сейчас обстановка в Восточном Тиморе накалена. Она подогревается ожиданиями возможной независимости. Население обеспокоено и вооружается. Наблюдатели предупреждают о возможности рецидива гражданской войны. На вооруженное противостояние в регионе оказывает влияние также то, что большая часть населения Восточного Тимора исповедует католицизм, в то время как основной религией Индонезии является ислам.

**ПРОВИНЦИЯ АЧЕХ** относится к одной из «горячих точек» страны. На протяжении полувека, с конца 40-х годов, на севере о. Суматра индонезийские власти были вынуждены постоянно поддерживать высокую степень военного присутствия в противодействии вооруженному исламскому подполью. Провинция Ачех представляет собой «укрепленный» устойчивых исламских традиций. Эту территорию только в 1914 году сумели подчинить себе голландцы, до того уже 300 лет господствовавшие на архипелаге. Вооруженное сопротивление «империалистическому центру», как называют г. Джакарта повстанцы, возглавляет «Движение за свободный Ачех». Оно ставит целью создание «независимого исламского государства». Но эта борьба подпитывается контрабандой наркотиков, что дает индонезийским властям возможность квалифицировать «борьбу» как уголовных преступников. В январе 1999 года семь солдат регулярной армии были убиты в результате засады, устроенной сепаратистами близ местечка Лхок-Нибунг в восточной части провинции Ачех. Около 200 сепаратистов и местных жителей напали на военный грузовик с солдатами. Несколько военнослужащим удалось спастись. Командование в срочном порядке перебросило в район инцидента воинские подразделения.

На карте Индонезии появляются новые «горячие точки». До сих пор Молуккские о-ва (еще их называют Перечными), где преобладает христианское население, рассматривались в качестве одного из наиболее «благополучных» регионов Индонезии, прежде всего с точки зрения достигнутой «религиозной гармонии». В январе 1999 года город АМБОН (административный центр Молуккских о-вов на востоке страны) на одноименном острове и некоторые прилегающие острова стали местом невиданного насилия на религиозно-общинной почве. Там в результате стычек и поджогов погибли свыше 50 местных жителей, втрое больше получили ранения. Нанесен огромный материальный ущерб: некоторые районы Амбона, крупного портового города, превратились в руины, сожжены около 300 зданий различного назначения. Более 20 тыс. жителей перешли на положение беженцев и укрываются на армейских и полицейских опорных пунктах. В г. Амбон был введен комендантский час. В регион переброшены десять армейских батальонов. Над районами волнений с военных самолетов разбрасывались листовки, в которых христианские и мусульманские духовные лидеры призывали прекратить насилие и вернуть региону «религиозную гармонию». В г. Амбон, как сообщается, «неожиданно» появились сепаратистские флаги «Республики Южные Молукки». Войскам отдан приказ стрелять без предупреждения по мародерам и отказывающимся сдавать оружие.

Особое место в борьбе с демонстрантами и повстанцами отводится армии. Пентагон с 1992 года осуществлял подготовку индонезийских спецподразделений, несмотря на запрет конгресса США. Об этом свидетельствуют документы министерства обороны США. Среди прошедших подготовку было и подразделение специального назначения «Копассус», которое, как утверждают правозащитники, пыталось и убивало гражданских лиц. Американские специалисты готовили военнослужащих этого подразделения по таким направлениям, как ведение психологической войны и осуществление разведопераций. Газета «Нью-Йорк таймс» отмечает, что среди иностранных подразделений, прошедших за последние пять лет американскую подготовку, помимо «Копассус», числятся и «красные береты», которые использовались в 1998 году против демонстрантов на улицах г. Джакарта, и группа армейского командования под названием «Кострад», помогавшая контролировать центральные районы о. Ява, а также президентская гвардия бывшего президента Сухарто. В настоящее время военно-политическое руководство Индонезии предпринимает все меры, чтобы стабилизировать обстановку в стране. «Если мы не сможем поставить под контроль волнения и демонстрации, эти явления могут вызвать раскол страны», – заявил президент Хабиби.



На снимках:

\* Подготовка военнослужащих индонезийского спецподразделения

\* В одном из лагерей повстанческой группировки

## ЗАРУБЕЖНОЕ ВОЕННОЕ ОБОЗРЕНИЕ

Ежемесячный  
информационно-  
аналитический  
иллюстрированный  
журнал  
Министерства обороны  
Российской Федерации



№ 3 (624) 1999

Издается с декабря  
1921 года

Редакционная  
коллегия:

**Завалейков В. И.**  
(главный редактор),  
**Андреев Н. И.,**  
**Безносков С. И.,**  
**Береговой А. П.,**  
**Гущин А. А.**

(зам. главного редактора),  
**Дронов В. А.,**  
**Ляпунов В. Г.,**  
**Мальцев И. А.**

(зам. главного редактора),  
**Мезенцев С. Ю.,**  
**Новиков А. А.**

(ответственный секретарь),  
**Печуров С. Л.,**  
**Попов М. М.,**  
**Солдаткин В. Т.,**  
**Старков Ю. А.,**  
**Сухарев В. И.,**  
**Филатов А. А.,**  
**Хохлов Л. М.**

Литературная редакция:  
**Быкова Н. И.,**  
**Зубарева Л. В.,**  
**Кругова О. В.,**  
**Черепанова Г. П.**

Компьютерный набор:  
**Давыдкина М. Е.,**  
**Зайнутдинова Р. Г.,**  
**Шабельская А. С.**

Компьютерная верстка:  
**Кочетова Е. Б.,**  
**Позигунова И. Г.**

Заведующая редакцией  
**Дудник М. Ю.**

Свидетельство  
о регистрации средства  
массовой информации  
№ 01981 от 30.12.92

Адрес редакции:  
103160, Москва, К-160.  
Контактный телефон:  
195-61-39, 195-61-27

© «Зарубежное  
военное обозрение»,  
1999

• МОСКВА •  
ИЗДАТЕЛЬСТВО  
«КРАСНАЯ ЗВЕЗДА»

## СОДЕРЖАНИЕ

<b>ОБЩИЕ ВОЕННЫЕ ПРОБЛЕМЫ</b>	<b>2</b>
СТРАТЕГИЯ НАЦИОНАЛЬНОЙ БЕЗОПАСНОСТИ США В СЛЕДУЮЩЕМ СТОЛЕТИИ	2
<b>СПРАВОЧНЫЕ ДАННЫЕ</b>	<b>17</b>
«МЕЖДУНАРОДНАЯ ПРОГРАММА ВОЕННОГО ОБУЧЕНИЯ И ПОДГОТОВКИ» МИНИСТЕРСТВА ОБОРОНЫ США (1999 ФИНАНСОВЫЙ ГОД)	17
<b>СУХОПУТНЫЕ ВОЙСКА</b>	<b>19</b>
СИЛЫ СПЕЦИАЛЬНЫХ ОПЕРАЦИЙ СУХОПУТНЫХ ВОЙСК ВЕЛИКОБРИТАНИИ	19
<b>С. ПРОКОФЬЕВ</b>	19
ШВЕДСКИЙ БЕЗБАШЕННЫЙ ТАНК STRV-103С	26
АМЕРИКАНСКАЯ ЭКСПЕРИМЕНТАЛЬНАЯ БМБ САУ	27
<b>Полковник А. АГАНОВ</b>	27
<b>ВОЕННО-ВОЗДУШНЫЕ СИЛЫ</b>	<b>28</b>
ВОЕННО-ВОЗДУШНЫЕ СИЛЫ НИДЕРЛАНДОВ	28
<b>Полковник А. ГОРЕЛОВ</b>	28
МОДЕРНИЗАЦИЯ СТРАТЕГИЧЕСКИХ БОМБАРДИРОВЩИКОВ ВВС США	34
<b>И. СУТЯГИН, кандидат исторических наук, Д. ЗЕНКИН</b>	34
<b>ВОЕННО-МОРСКИЕ СИЛЫ</b>	<b>41</b>
СОСТОЯНИЕ И ПЕРСПЕКТИВЫ СТРОИТЕЛЬСТВА ВОЕННО-МОРСКИХ СИЛ КИТАЯ	41
<b>Капитан 1 ранга С. СЫСОЕВ</b>	41
ГИДРОАКУСТИЧЕСКИЕ СРЕДСТВА ФРАНЦУЗСКИХ ПЛАРБ	48
<b>Капитан 1 ранга В. КОЖЕВНИКОВ</b>	48
<b>СПРАВОЧНЫЕ ДАННЫЕ</b>	<b>51</b>
ВОИНСКИЕ ЗВАНИЯ И ЗНАКИ РАЗЛИЧИЯ АДМИРАЛОВ И ОФИЦЕРОВ ВМС ИНОСТРАННЫХ ГОСУДАРСТВ	51
<b>СООБЩЕНИЯ * СОБЫТИЯ * ФАКТЫ</b>	<b>53</b>
* ДОКЛАД ОБ ИНФОРМАЦИОННОЙ ВОЙНЕ ПРОТИВ США	53
* НОВЫЙ ПРЕПАРАТ ДЛЯ ОСТАНОВКИ КРОВИ	53
* ИРАК: АВСТРАЛИЙСКИЕ СПЕЦИАЛИСТЫ ПОМОГАЛИ США И ВЕЛИКОБРИТАНИИ	53
* НОВЫЙ УРОВЕНЬ ИНТЕГРАЦИИ ВМС И БЕРЕГОВОЙ ОХРАНЫ США	54
* ПЛАНЫ УВЕЛИЧЕНИЯ ПАРКА ИСТРЕБИТЕЛЕЙ F-16 ВВС ПОРТУГАЛИИ	54
* ПОСТАВКИ УДАРНЫХ ВЕРТОЛЕТОВ CSH-2 «РУИВОЛК» НА ВООРУЖЕНИЕ ВВС ЮАР	55
* ДОКЛАД КОМИССИИ ПО ОБОРОНЕ ШВЕЦИИ	56
* ПРИЦЕЛЬНО-НАВИГАЦИОННАЯ СИСТЕМА «ЛАЙТЕНИНГ» ПОСТУПАЕТ НА ВООРУЖЕНИЕ ВВС США	56
<b>ИНОСТРАННАЯ ВОЕННАЯ ХРОНИКА</b>	<b>57</b>
<b>ВОЕННОЕ ПРАВО ЗА РУБЕЖОМ</b>	<b>61</b>
О ЗАКОНОДАТЕЛЬНОМ ОБЕСПЕЧЕНИИ ПЛАНОВ РАЗВЕРТЫВАНИЯ НАЦИОНАЛЬНОЙ СИСТЕМЫ ПРО В США	61
<b>ВОЕННЫЕ ТАЙНЫ</b>	<b>62</b>
ПЛАНЫ ЗАХВАТА ГИБРАЛТАРА ВО ВТОРОЙ МИРОВОЙ ВОЙНЕ	62
<b>ПРОВЕРЬТЕ СВОИ ЗНАНИЯ</b>	<b>62</b>
<b>БЕЗ ГРИФА «СЕКРЕТНО»</b>	<b>63</b>
ФРАНЦУЗСКИЕ ЯДЕРНЫЕ ИСПЫТАНИЯ В АЛЖИРЕ	63
<b>КРОССВОРД</b>	<b>64</b>
<b>НА ОБЛОЖКЕ</b>	
* АТОМНЫЙ АВИАНОСЕЦ CVN65 «ЭНТЕРПРАЙЗ» ВМС США	
* ИНДОНЕЗИЯ	
<b>ЦВЕТНЫЕ ВКЛЕЙКИ</b>	
* ДЕМОНСТРАЦИОННЫЙ ОБРАЗЕЦ АМЕРИКАНСКОЙ БОЕВОЙ БРОНИРОВАННОЙ МАШИНЫ САУ	
* ДИЗЕЛЬ-ЭЛЕКТРИЧЕСКАЯ ПОДВОДНАЯ ЛОДКА S191 «U-12» ПРОЕКТА 205 ВОЕННО-МОРСКИХ СИЛ ГЕРМАНИИ	
* ДЕСАНТНЫЙ КОРАБЛЬ-ДОК L9022 «ОРАЖ» ВМС ФРАНЦИИ	
* АМЕРИКАНСКИЙ СТРАТЕГИЧЕСКИЙ БОМБАРДИРОВЩИК B-52H «СТРАТОФОРТРЕСС»	



## **ОБЩИЕ ВОЕННЫЕ ПРОБЛЕМЫ**

# **СТРАТЕГИЯ НАЦИОНАЛЬНОЙ БЕЗОПАСНОСТИ США В СЛЕДУЮЩЕМ СТОЛЕТИИ**

*«Стратегия национальной безопасности США» ежегодно (в 1998 году – в октябре) представляется президентом страны в конгресс в качестве документа, определяющего цели, задачи и направления деятельности американской администрации в сфере внешней и военной политики. Этот документ публикуется в сокращенном виде с сохранением стилистических особенностей текстовой части данного материала.*

Стратегия национальной безопасности оценивается по ее результативности в плане соответствия фундаментальным целям, определенным конституцией – «организация совместной обороны, содействие общему благосостоянию и обеспечению нам и нашему потомству благ свободы...». Некоторые из этих целей остаются неизменными со времени создания нашей страны. Мы должны защищать жизнь и личную безопасность американцев внутри страны и за границей, суверенитет, политические свободы и независимость США с их ценностями, институтами и территорией. Мы должны обеспечивать благополучие и процветание страны и ее народа.

### **ВЫЗОВЫ И ВОЗМОЖНОСТИ**

Мы живем в динамично развивающемся мире, где сохраняется немало неопределенностей, угроз и вызовов, опасность от которых может возрасти еще больше. Вместе с тем открываются беспрецедентные возможности по преодолению этих угроз и продвижению наших интересов.

Феномен глобализации – ускорение процесса экономической, технологической, культурной и политической интеграции – связан с тем, что на США все большее воздействие оказывают события за пределами их границ. Этнические конфликты угрожают региональной стабильности и экономическому прогрессу во многих важнейших районах мира. Для распространения оружия массового поражения, терроризма, наркобизнеса и организованной преступности практически не существует национальных границ, что вызывает серьезную озабоченность мирового сообщества. Другие проблемы, такие, как истощение ресурсов, быстрый рост населения на планете, загрязнение окружающей среды, распространение новых инфекционных заболеваний и массовые миграции людей, оказывают серьезное воздействие на безопасность США.

### **ИМПЕРАТИВЫ ДЛЯ ВОВЛЕЧЕННОСТИ В МИРОВЫЕ ДЕЛА**

Наш принципиальный подход заключается в том, что мы должны оставаться лидером в международных делах, если хотим чувствовать себя в безопасности. Мы должны использовать все инструменты национальной мощи для оказания влияния на другие государства или негосударственные силы. Нынешняя сложная с точки зрения обеспечения безопасности обстановка требует, чтобы эти инструменты применялись комплексно и эффективно для решения стоящих перед нами задач в сфере безопасности. Нам необходимо демонстрировать свою волю и иметь возможности для выполнения роли глобального лидера, оставаясь партнером для государств, которые разделяют наши ценности. Во многих случаях США являются единственной страной, способной выступить в качестве лидера и располагающей возможностями для организации действий международного сообщества в ответ на общие вызовы.

### **РЕАЛИЗАЦИЯ СТРАТЕГИИ**

Наш подход к осуществлению глобального лидерства будет по-прежнему определяться стратегическими приоритетами, установленными президентом Б. Клинтонем: содействие усилиям сообщества демократических государств по обеспечению мира и процветания в ключевых регионах мира; усиление взаимодействия в противодействии новым угрозам безопасности; укрепление военных, дипломатических и правоохранительных инструментов, необходимых для принятия ответных мер на вызовы различного рода; создание новых рабочих мест и расширение возможностей для американцев посредством развития открытой и конкурентоспособной экономической системы, которая отвечает интересам других стран.

Мы должны быть всегда готовы действовать самостоятельно, когда это является наиболее выгодной для нас альтернативой. Однако многие цели по обеспечению нашей безопасности могут быть достигнуты только в рамках альянсов и других международных структур. Мы можем также выступить в роли лидера временной коалиции для решения какой-либо конкретной задачи. Наша безопасность в существенной степени зависит от прочных отношений с союзниками. В силу этого обстоятельства упор в нашей стратегии делается на укрепление и совер-

шенствование отношений с ведущими странами, а также формирование при необходимости новых международных механизмов. Примерами такого рода являются расширение НАТО, выполнение программы «Партнерство ради мира» (ПРМ), работа Совместного постоянного совета Россия – НАТО, реализация инициативы по кризисному реагированию в Африке (ИКРА), ведение диалога по вопросам безопасности в рамках Азиатского регионального форума (АРФ), инициативы в сфере укрепления безопасности, принимаемые на встречах на высшем уровне представителей стран Западного полушария.

## **ПРОДВИЖЕНИЕ НАЦИОНАЛЬНЫХ ИНТЕРЕСОВ США**

Мы стремимся обеспечивать безопасность, стабильность и мир в сфере международных отношений, чтобы нашей стране, ее гражданам и интересам ничто не угрожало. США не позволят, если в каком-либо важном для наших интересов районе мира будет доминировать враждебная нам держава. Мы станем бороться с распространением ядерного, биологического и химического оружия, а также материалов для их производства, контролировать распространение других дестабилизирующих технологий, связанных, например, с созданием ракет большой дальности. Мы будем добиваться создания эффективных механизмов противодействия угрозам, которые мы не способны предотвратить и где не срабатывает принцип сдерживания, в частности, защита наших граждан от терроризма, международной преступности и деятельности наркодельцов.

Наши интересы можно разделить на три категории. Первая подразумевает «жизненно важные» интересы, связанные с выживанием и безопасностью нации – защита территории США, территорий союзников, важнейших элементов инфраструктуры, обеспечение безопасности граждан и их экономического благополучия. Для защиты этих интересов мы должны использовать все имеющиеся возможности, вплоть до применения (при необходимости) нашей военной мощи самостоятельно и с решительными целями.

Вторая категория – это ситуации, когда опасности подвергаются важные национальные интересы. Они не связаны с выживанием страны, но оказывают влияние на благосостояние США и характер международной обстановки. В таких случаях мы будем использовать имеющиеся ресурсы для того, чтобы ускорить реализацию своих целей, соизмеряя цену и риск со степенью важности затрагиваемых интересов. Примерами этого являются приостановка потока беженцев из Гаити и восстановление демократии в этом государстве, участие в операции НАТО в Боснии и Герцеговине (БиГ) и наши усилия по защите окружающей среды в глобальном масштабе.

Третья категория – прочие интересы и интересы гуманитарного порядка. В некоторых случаях наша страна должна предпринимать какие-либо действия, исходя из необходимости защиты разделяемых нами ценностей. Примерами подобного рода, в частности, являются преодоление последствий стихийных бедствий и крупных производственных катастроф, реагирование на нарушение прав человека, поддержка процесса демократизации, осуществление гражданского контроля над военными, оказание помощи в разминировании.

Наша стратегия направлена на достижение трех целей общенационального масштаба – укрепление безопасности, содействие экономическому развитию, стимулирование процесса демократизации за рубежом.

## **УГРОЗЫ ИНТЕРЕСАМ США**

Нынешний период связан с наличием комплекса различных угроз нашим долгосрочным интересам и, следовательно, нашей безопасности:

– локальные или региональные угрозы – некоторые страны располагают возможностями или проявляют стремление угрожать нашим «жизненно важным» интересам путем применения силы или агрессивных действий. Они по-прежнему угрожают суверенитету соседних государств и доступу международного сообщества к природным ресурсам. Во многих случаях эти страны также активно повышают наступательные возможности своих вооруженных сил, делают попытки стать обладателями ядерного, биологического или химического оружия или сохранить уже имеющиеся запасы, в других – хотят получить системы доставки ОМП большой дальности. В Юго-Западной Азии Ирак и Иран располагают потенциалом, представляющим угрозу для соседних государств и способным помешать беспрепятственным поставкам нефти. В Восточной Азии КНДР сохраняет наступательную группировку на границе с Республикой Корея;

– транснациональные угрозы – терроризм, международная преступность, наркобизнес, нелегальная торговля оружием, неконтролируемая миграция населения, нанесение ущерба окружающей среде представляют опасность американским интересам, нашим гражданам, да и самой территории США. Особое беспокойство вызывает возможность использования террористами или другими преступниками ядерного, биологического или химического оружия. Угрозы национальной информационной инфраструктуре, начиная от преступлений с использованием компьютерных технологий и кончая массированным враждебным вторжением в эту инфраструктуру через глобальные информационные сети, представляют для нас новую серьезную опасность. Мы должны также принимать меры по повышению защиты таких важнейших объектов, как электростанции или транспортные системы, от возрастающей угрозы воздействия на них по информационным каналам;

– распространение опасных технологий – оружие массового поражения представляет собой наиболее опасную потенциальную угрозу глобальной стабильности и безопасности. Распрост-

ранение современных вооружений и технологий после попадания их в руки террористов и международных преступных организаций предоставляет им возможность нанести значительный ущерб Соединенным Штатам, их союзникам, американским гражданам и вооруженным силам США за рубежом. Нам необходимо продолжать проводить политику сдерживания и быть в готовности к принятию ответных мер в случае появления угрозы использования или действительного применения ОМП;

– деятельность иностранных разведывательных служб – носит комплексный и разносторонний характер. Эта угроза представляет собой сочетание традиционных и нетрадиционных форм, направленных на добывание военных, дипломатических, технологических и коммерческих секретов. Некоторые иностранные разведслужбы все более активно используют новые технологии и методы работы в интересах получения закрытых данных. Предпринимаются попытки использования глобальных информационных сетей для получения к ним доступа. Применение новых форм работы наряду с традиционными (ведение агентурной, радио- и радиотехнической разведки и т. д.) еще больше усложняет задачу противодействия иностранным разведкам;

– нарушение функционирования государственных структур – можно ожидать, несмотря на международные усилия по предотвращению конфликтов, некоторые государства будут не способны осуществлять свои руководящие функции с точки зрения удовлетворения основных потребностей своего населения, что потенциально угрожает возникновением внутреннего конфликта, гуманитарного кризиса или региональной нестабильности. Когда правительство теряет возможность заботиться о жизнеспособности общества и благосостоянии своих граждан, возникают такие явления, как массовая миграция населения, гражданские беспорядки, голод, массовые убийства, экологические катастрофы и т. д. Это может также привести к агрессивным акциям против соседних государств, насильственным действиям по отношению к этническим группам. Такое развитие событий может поставить под угрозу интересы США или безопасность американских граждан.

### **НЕОБХОДИМОСТЬ ВЫРАБОТКИ КОМПЛЕКСНОГО ПОДХОДА**

Стремление добиться успеха в противодействии различным угрозам требует выработки комплексных подходов, которые бы предусматривали использование всех возможностей, необходимых для достижения целей США в сфере безопасности. Это особенно важно в наше время, когда грань между внутренней и внешней политикой становится все более условной.

Для того чтобы эффективно влиять на международную обстановку и предпринимать ответные меры на все потенциальные угрозы и кризисы, требуется взаимодействие между дипломатической службой, вооруженными силами и другими внешнеполитическими инструментами страны. США необходимо продолжать выполнение программы по оказанию помощи другим государствам, иметь эффективную дипломатическую службу, если мы хотим сохранить роль лидера. Нам нужно иметь совершенные вооруженные силы и поддерживать их в такой степени готовности, которая бы позволяла надежно сдерживать агрессию, выполнять широкий круг задач в мирное время, принимать участие в операциях небольшого масштаба, а также, предпочтительно во взаимодействии с региональными союзниками, одерживать победу в двух войнах, происходящих почти одновременно на различных театрах войны. Успешное применение всех наших внешнеполитических инструментов в значительной степени зависит от своевременного и эффективного сбора разведывательной информации и возможностей по ее обработке аналитическими органами.

### **ФОРМИРОВАНИЕ БЛАГОПРИЯТНЫХ УСЛОВИЙ МЕЖДУНАРОДНОЙ ОБСТАНОВКИ**

США имеют в своем распоряжении набор инструментов для формирования таких условий международной обстановки, которые были бы благоприятны для интересов США и глобальной безопасности. Усилия Соединенных Штатов по их формированию осуществляются по следующим направлениям.

– Дипломатические усилия являются важным средством противодействия угрозам национальной безопасности США. Ежедневная работа дипломатических представительств за рубежом представляет собой незаменимую часть наших действий по формированию соответствующей обстановки. Она необходима для сохранения альянсов, четкого формулирования и продвижения американских интересов, мирного разрешения региональных споров, предотвращения гуманитарных катастроф, сдерживания агрессии против США, наших союзников, расширения возможностей американских компаний в сфере торговли и инвестиций, а также распространения американского влияния по всему миру. Наличие внушительной военной силы и демонстрация решимости использовать ее – необходимый способ защиты наших важнейших интересов национальной безопасности. Однако только за счет применения силы нельзя решить все наши проблемы. Для достижения большей эффективности сила, дипломатия и другие политические средства должны дополнять и усиливать друг друга. Во многих случаях для защиты и продвижения наших интересов мы должны делать упор на дипломатические усилия по формированию соответствующих международных условий.

– Оказание помощи иностранным государствам, начиная с мобилизации ресурсов для послевоенного восстановления Европы и кончая последними шагами по созданию экспортных возможностей в Азии, Латинской Америке и Африке, помогало укреплению демократии и разви-

тию свободных рынков, сдерживало преступность и гуманитарные катастрофы, рост народонаселения и распространение заболеваний, совершенствовало формы защиты окружающей среды и природных ресурсов.

– Усилия в области контроля над вооружениями являются важным элементом нашей стратегии национальной безопасности. Мы участвуем в реализации подлежащих верификации соглашений в области контроля над вооружениями, способствующих нашим усилиям по предотвращению распространения оружия массового поражения, введению запрета на применение обычных вооружений, приносящих чрезмерные страдания, поддержанию региональной стабильности на более низких уровнях вооружений. Важным элементом нашей стратегии являются контролируемые сокращения в области стратегических наступательных вооружений (СНВ) и постепенный переход к менее дестабилизирующим системам оружия. Вступление в силу Договора СНВ-1 в декабре 1994 года положило начало реализации курса на сокращение развернутых стратегических ядерных сил в США и бывшем СССР. Договор СНВ-1 во многом способствовал снижению риска возникновения ядерной войны и укреплению международной безопасности. В третью годовщину вступления этого договора в силу Соединенные Штаты и Россия объявили, что они вышли на предусматриваемые уровни сокращений с опережением на два года. После вступления в силу Договора СНВ-2 Соединенные Штаты и Россия сократят количество развернутых ядерных боеголовок до уровня 3000 – 3500 единиц. Реализация Договора СНВ-2 позволит избавиться от оказывающих дестабилизирующее воздействие межконтинентальных баллистических ракет с разделяющимися головными частями. Ратификация Россией Договора СНВ-2 открывает путь к очередному раунду переговоров в области контроля над стратегическими вооружениями. В ходе совещания на высшем уровне в Хельсинки в марте 1997 года президенты Б. Клинтон и Б. Ельцин подтвердили свои обязательства в отношении Договора по противоракетной обороне (ПРО) и признали необходимость в эффективной ПРО на театре военных действий (ТВД), в разграничении систем стратегической и нестратегической противоракетной обороны.

– Борьба с распространением ОМП способствует укреплению международной безопасности путем предотвращения распространения ОМП, материалов для его производства и средств доставки. Именно поэтому администрация выступает за строгое соблюдение международных договорных режимов, которые запрещают приобретение ОМП. К их числу относятся Договор о нераспространении ядерного оружия (ДНЯО), Конвенция по запрещению химического оружия и Конвенция по запрещению биологического оружия. ДНЯО сыграл важнейшую роль в ядерном разоружении Украины, Казахстана, Белоруссии и ЮАР. Мы ищем пути повышения эффективности работы Международного агентства по атомной энергии (МАГАТЭ) и достижения соглашения, запрещающего производство оружейных расщепляющихся материалов. Скоординированная деятельность разведывательного сообщества и правоохранительных органов США по обнаружению и пресечению контрабанды расщепляющихся материалов также занимает важное место в наших усилиях по предотвращению распространения ОМП.

– Вооруженные силы США играют важнейшую роль в создании коалиций и формировании международной обстановки, которая отвечает американским интересам. Наши вооруженные силы сдерживают агрессивные действия, помогают укреплять региональную стабильность, предотвращать конфликты или сокращать их масштабы и служат примером для молодых демократий в военном строительстве. Вооруженные силы США используют передовое базирование, временное размещение войск, военное сотрудничество и помощь, совместную с нашими союзниками и друзьями оперативную и боевую подготовку. Наш ядерный потенциал является одним из наиболее наглядных свидетельств того, что военные возможности страны могут быть эффективно использованы для сдерживания агрессии. Ядерные вооружения Соединенных Штатов Америки служат преградой от опасностей неопределенного будущего, гарантией выполнения наших обязательств по обеспечению безопасности союзников и сдерживают тех, кто хотел бы стать обладателем ядерного оружия. Наше планирование, касающееся возможного применения ядерного оружия, нацелено на предотвращение ядерной войны, а не на его использование. Мы продолжаем обращать особое внимание на снижение уязвимости наших ядерных систем и инфраструктуры, необходимых для нанесения сокрушительного ответного удара. США должны по-прежнему иметь надежную триаду стратегических ядерных сил, достаточных для сдерживания враждебных нам стран, располагающих ядерным потенциалом, и демонстрации того, что попытки добиться преимущества по ядерным вооружениям обречены на провал. Вооруженные силы США укрепляют региональную стабильность различными путями. В Европе, Восточной и Юго-Западной Азии, где Соединенные Штаты имеют четко выраженные жизненно важные интересы, они помогают обеспечивать безопасность наших союзников и друзей. Результаты усиления группировки вооруженных сил США в зоне Персидского залива в период с осени 1997 по весну 1998 года ясно показали важность сохранения военной мощи для достижения целей национальной безопасности США и урегулирования потенциально взрывоопасной ситуации. Нарастание американской мощи дало С. Хусейну ясно понять, что он должен подчиниться санкциям ООН и прекратить препятствовать деятельности спецкомиссии ООН по разоружению, или он столкнется с серьезными последствиями. Это также не позволило иракскому лидеру угрожать своим соседям. Соглашение Хусейна открыть для инспекций ООН «президентские объекты» явилось важным шагом для уничтожения иракского оружия массового поражения. Достижение этой цели было бы невозможно без американской дипломатии, подкрепленной силой. Наше решение сохранять в районе Персидского залива более значительные силы по сравнению с теми, которыми мы располагали до последней конфронтации с Ираком, поможет и в дальнейшем сдерживать Хусейна от провокационных действий.

– Международное сотрудничество правоохранительных органов. В силу возрастания угрозы нашей национальной безопасности со стороны контрабанды наркотиков, терроризма и международной преступности, расширение взаимодействия между правоохранительными органами США и других стран будет играть важную роль для правильной расстановки приоритетов в деле охраны правопорядка в этих государствах. Правоохранительные органы должны продолжать поиск новых путей глобального согласованного противодействия распространению международной преступности.

– Инициативы в сфере защиты окружающей среды, проблемы ее загрязнения не признают национальных границ и представляют долгосрочную угрозу для нашей безопасности и благополучия. Недостаток природных ресурсов может спровоцировать возникновение и разрастание конфликтов. Изменение климата, истощение озонового слоя и перемещение опасных химических веществ и отходов представляют прямую угрозу здоровью американских граждан.

Кроме того, мы стремимся решить следующие задачи:

– добиться полного соблюдения положений Монреальского протокола путем принятия соответствующих мер внутри страны и на международной арене, направленных на сокращение незаконной торговли веществами, истощающими озоновый слой;

– ратифицировать Конвенцию по морскому праву, реализовать соглашение ООН по морским экономическим зонам и содействовать рациональному использованию мировых рыбных ресурсов;

– реализовать программу действий по решению проблем роста народонаселения, выработанную на Каирской конференции в 1994 году, возглавить усилия мирового сообщества по решению проблем народонаселения и поиску путей стабилизации его роста;

– расширить действие программ помощи в сохранении растительного покрова и содействовать рациональному использованию тропических лесов;

– добиться ратификации Соединенными Штатами Конвенции по противодействию росту пустынь;

– начать процесс по выработке международного соглашения о запрещении 12 наименований стойких органических загрязнителей;

– помогать другим странам в проведении научных исследований, связанных с защитой окружающей среды;

– расширить международное сотрудничество в сфере борьбы с международными экологическими преступлениями, включая незаконную торговлю запрещенными видами флоры и фауны, контрабанду опасных отходов и химических веществ, разрушающих озоновый слой;

– ратифицировать Конвенцию о биологическом разнообразии и принять меры по прекращению процесса исчезновения различных биологических видов. К этим мерам относятся, в частности, использование Конвенции по международной торговле биологическими видами, находящимися на грани исчезновения, с целью их защиты;

– продолжить сотрудничество с северными странами и Россией в целях смягчения последствий загрязнения Арктики, в том числе радиоактивными отходами, поощрять Россию к разработке надежной системы обращения с ядерными материалами и радиоактивными отходами.

## РЕАГИРОВАНИЕ НА УГРОЗЫ И КРИЗИСЫ

Поскольку усилия по формированию благоприятных условий международной обстановки сами по себе не могут гарантировать достижения тех целей, к которым мы стремимся, США должны быть способны реагировать у себя в стране и за рубежом на весь спектр возникающих угроз и кризисных ситуаций. Мы должны подходить к каждой ситуации выборочно, концентрируя усилия на противодействии вызовам, которые способны оказать непосредственное влияние на наши интересы, и вмешиваясь в ситуации, когда действительно возможно повлиять на обстановку. Наш ответ может быть в дипломатической, экономической или военной форме, а также в виде восстановления правопорядка, однако наиболее вероятны варианты, когда эти формы будут использоваться в различных комбинациях.

*Транснациональные угрозы.* В настоящее время американские дипломаты, представители правоохранительных органов, военнослужащие, члены разведывательного сообщества и другие официальные лица принимают все более активное участие в борьбе с растущими транснациональными угрозами, особенно с терроризмом, контрабандой наркотиков и международной организованной преступностью.

*Терроризм.* Для того чтобы противостоять этой растущей угрозе, в мае 1998 года президент Клинтон подписал исполнительную директиву № 62, которая определяет новый подход к противодействию терроризму в XXI веке. Директивой расширяются задачи ряда американских федеральных министерств и ведомств, уточняются и конкретизируются их обязанности в ходе реализации программ по борьбе с терроризмом, включая задержание террористов и применение против них правовых механизмов, вводятся более жесткие меры безопасности на транспорте, расширяется круг задач при ликвидации последствий различных инцидентов. Политика США в области борьбы с терроризмом базируется на следующих принципах: не делать террористам никаких уступок; оказывать максимальное давление на страны, поддерживающие терроризм; в полной мере использовать правовые механизмы для наказания международных террористов; оказывать помощь другим странам в повышении их возможностей по борьбе с терроризмом.

*Международная преступность.* Она представляет серьезную угрозу американским гражданам. Мы разработали комплекс мер для объединения усилий всех федеральных органов в сфере борьбы с этим явлением, который включает в том числе:



– укрепление режима охраны государственных границ за счет совершенствования методов контроля, обнаружения, наблюдения и пресечения, разработки более суровых мер наказаний за преступления, связанные с контрабандой, более эффективного использования ресурсов для борьбы с контрабандистами;

– предотвращение использования возможностей международной торговли в преступных целях путем пресечения нелегального экспорта технологий, недопущения нечестных и грабительских правил в торговле, защиты прав интеллектуальной собственности, борьбы с промышленным и экономическим шпионажем, усиления ограничений на импорт вредных веществ, опасных организмов и находящихся под охраной видов животного и растительного мира;

– противодействие новым угрозам путем пресечения новых видов преступлений организованных международных группировок, расширения разведывательной деятельности, снижения незаконного перемещения людей через границу (работоторговля, нелегальная иммиграция, подделка паспортов, нарушение прав человека), предотвращения преступлений в отношении детей, усиления деятельности правоохранительных органов по пресечению преступлений в области передовых технологий и компьютерной техники.

*Контрабанда наркотиков.* В Соединенных Штатах потребление наркотиков упало на 49 проц. с 1979 года. Последние исследования показали, что потребление наркотиков среди молодежи не увеличивается, а по некоторым категориям даже снижается. Целью национальной стратегии борьбы с наркотиками является снижение их потребления в США на 50 проц. в течение последующих десяти лет и уменьшение за этот же период последствий от употребления наркотических веществ, а также снижение контрабанды наркотиков на 25 проц. Эти цели будут достигаться за счет расширения превентивных мероприятий и медицинских программ, усиления правоохранительной деятельности и введения более строгих ограничительных мер. Мы понимаем, что и у себя в стране, и за рубежом превентивные и лечебные мероприятия, меры экономического порядка должны осуществляться в комплексе со сбором разведывательной информации, усилением деятельности правоохранительных органов и введением более строгих ограничительных мер.

*Новые внутренние угрозы.* Вследствие военного превосходства вооруженных сил США над вероятными противниками, последние будут, скорее всего, стремиться в будущем к нанесению ударов по гражданским объектам на территории США, используя тактику терроризма. Для этого противник может попытаться использовать такие инструменты, как оружие массового поражения или средства ведения «информационной войны».

*Ликвидация последствий применения оружия массового поражения.* Исполнительная директива № 62, подписанная президентом США Клинтоном в мае 1998 года, определяет основные направления политики в данной области и распределяет ответственность за противодействие террористическим актам с использованием ОМП. Правительство США во взаимодействии с органами управления штатов и местными органами самоуправления будет немедленно и решительно реагировать на любой террористический акт, совершенный на территории Соединенных Штатов, для нормализации обстановки и оказания чрезвычайной помощи. На министерстве юстиции, действующим через ФБР, лежит основная ответственность за оперативное реагирование на все инциденты, связанные с ОМП. Федеральное агентство по действиям в чрезвычайных ситуациях оказывает ФБР помощь в подготовке необходимых мероприятий и ликвидации последствий применения ОМП.

*Защита важнейших элементов инфраструктуры.* Наша военная мощь и национальная экономика все более зависят от таких важных элементов инфраструктуры, как функциональные и информационные системы, устойчивая работа которых во многом влияет на жизнедеятельность страны. Они включают в себя телекоммуникационные, энергетические, банковские, финансовые, транспортные системы, а также системы водоснабжения и спасательные службы.

Для расширения наших возможностей в этой сфере в мае 1998 года Клинтон подписал исполнительную директиву № 63, которая предписывает принять все необходимые меры для того, чтобы в короткие сроки снизить уязвимость критически важных элементов инфраструктуры, особенно информационных систем, от физического воздействия или действий в рамках «информационной войны». Мы будем совершенствовать и поддерживать на необходимом уровне наши возможности по защите этих элементов от умышленных враждебных акций, которые могли бы существенно снизить способность федерального правительства исполнять свои обязанности по защите национальной безопасности США, здоровья и безопасности гражданского населения страны.

*Конфликты небольшого масштаба.* Операции ограниченного масштаба, проводимые вооруженными силами США, включают оказание гуманитарной помощи, миротворческие акции, обеспечение выполнения режима санкций и создание зон, закрытых для полетов авиации, операции по эвакуации американских граждан, оказание помощи нашим основным союзникам, нанесение выборочных ударов и осуществление интервенционистских акций. Именно в таких видах действий в течение достаточно продолжительного периода времени придется чаще всего участвовать нашим войскам, а количество задействуемых сил составит со временем весьма внушительную цифру. Такого рода операции требуют тесной координации действий между вооруженными силами и федеральными ведомствами США, неправительственными организациями, международными структурами и союзниками. Вооруженные силы США должны быть готовы не только к проведению различных операций ограниченного масштаба по всему миру, но и к преодолению таких вызовов, как терроризм, «информационная война», угроза применения ОМП. Американские войска также должны быть в состоянии прекратить при необходимости

сти проведение операции небольшого масштаба и принять участие в крупной войне на театре. Вследствие этого вооруженные силы США будут содержаться в высокой степени боевой готовности к выполнению самого широкого круга задач.

*Крупная война на театре.* Важнейшей задачей наших вооруженных сил остается умение вести боевые действия и одерживать победу в крупных вооруженных конфликтах на театрах войны. В обозримом будущем Соединенные Штаты должны быть способны, желательно в коалиции с союзниками, надежно осуществлять сдерживание или отразить крупномасштабные агрессии, происходящие почти одновременно на двух театрах войны. Сохранение вооруженными силами США способности разгрома агрессоров на двух театрах войны дает необходимую гибкость в преодолении будущих и носящих в значительной мере неопределенный характер угроз.

Необходимость ведения боевых действий и одержание победы в крупной войне на театре выдвигает три важнейших требования к нашим войскам.

Во-первых, они должны быть способны в короткие сроки разгромить противника на одном театре и затем достичь того же результата на другом. Это требуется для удержания инициативы, сведения к минимуму территориальных потерь и сохранения единства действий в рамках коалиций.

Во-вторых, США должны быть готовы вести военные действия и одержать победу в условиях, когда противник может прибегнуть к асимметричным мерам, то есть использовать оружие массового поражения, вывести из строя информационные системы, совершить террористические акции.

В-третьих, вооруженные силы США должны быть готовы принять участие в крупной войне на театре из состояния мирного времени, когда они решают многие другие задачи по всему миру. Прекращение выполнения этих задач и использование высвобождающихся сил в интересах ведения боевых действий в крупной войне на театре представляет собой сложную проблему как с политической, так и оперативной точки зрения. Однако США должны быть готовы пойти на некоторый риск, связанный с прекращением своего участия в операциях второстепенного значения, чтобы адекватно отреагировать на возникновение региональной войны.

### **ПОДГОТОВКА К НЕОПРЕДЕЛЕННОМУ БУДУЩЕМУ**

Военные угрозы, с которыми придется столкнуться США в XXI веке, с учетом устаревания важнейших компонентов вооруженных сил, вызывают необходимость их фундаментальной перестройки. Хотя угрозы будущего способны менять свой облик и зачастую трудно прогнозируемы, вооруженные силы США, скорее всего, столкнутся с необходимостью реагирования на самые различные ситуации. Могут быть сделаны попытки воспрепятствовать деятельности вооруженных сил США в важных для наших интересов регионах, против них может быть применено химическое и биологическое оружие. Может оказаться необходимым вести боевые действия в городе, решать задачи в условиях ведения «информационной войны». Для преодоления этих вызовов нам необходимо трансформировать свои вооруженные силы, используя достижения в военном деле.

Главными направлениями повышения боевых возможностей вооруженных сил являются улучшение качества разведывательной информации за счет использования современных средств обработки данных, совершенствования навигационных систем, повышения качества управления. Путем тщательного планирования и реализации целевых программ модернизации мы способны сохранить наше технологическое превосходство и заменить военное оборудование периода «холодной войны» современными системами, создаваемыми на основе новейших технологий. Имея на вооружении такие системы, армия США будет способна оперативно реагировать на любые чрезвычайные ситуации, сохранять превосходство на поле боя, более эффективно решать повседневные задачи.

В настоящее время без должной подготовки к преодолению насущных вызовов завтрашнего дня под сомнением окажется наша способность играть роль глобального лидера и создавать такие условия международной обстановки, которые бы отвечали нашим национальным интересам.

### **ВАЖНЕЙШИЕ НАПРАВЛЕНИЯ ДЕЯТЕЛЬНОСТИ США ВНУТРИ СТРАНЫ И ЗА РУБЕЖОМ**

Для обеспечения защиты США и использования национальной мощи в глобальном масштабе в интересах формирования международной обстановки и реагирования на весь спектр угроз и кризисов большое значение имеют следующие факторы:

*Высококвалифицированный персонал.* Качественный уровень военнослужащих будет оставаться решающим фактором для исхода будущих военных операций. Именно высококвалифицированный персонал позволяет в полной мере использовать наши военные возможности в любых видах конфликтов. В целях обеспечения высокого качества военного персонала мы будем уделять первостепенное внимание выполнению программ, которые касаются набора на службу, обеспечения высокого качества жизни военнослужащих, системы их обучения и подготовки.

*Разведка* является исключительно важным инструментом реализации американской стратегии национальной безопасности. Разведывательное сообщество США обеспечивает важнейшей информацией структуры, на которые возложена ответственность за решение задач в дипломатической и военной областях, а также по обеспечению правопорядка и защиты окружающей среды. Нам нужны комплексные разведывательные возможности по сбору и обработке

информации для своевременного предупреждения об угрозах Соединенным Штатам, ведения аналитической работы в интересах обеспечения политического курса страны и деятельности вооруженных сил, предоставления разведывательных сведений в кризисных ситуациях в масштабе времени, близком к реальному. Разведка должна одновременно отслеживать обстановку в глобальном масштабе, выявлять возможности для продвижения наших интересов, а также поддерживать информационное превосходство на международной арене. В современных условиях разведка, как никогда ранее, должна отслеживать гораздо более широкий спектр угроз и удовлетворять нужды политического руководства, а также теснее сотрудничать со структурами, вырабатывающими политические решения. Мы отдаем приоритет сохранению и наращиванию тех возможностей разведки по добыванию и анализу сведений, которые касаются государств и групп, представляющих наибольшую угрозу для безопасности США.

Разведывательные усилия США включают сбор сведений из средств массовой информации по всему миру, добывание данных с помощью авиационных и космических средств видовой, радио- и радиотехнической разведки, а также комплексное и глубокое изучение полученной информации высококвалифицированными аналитиками. Разведка, используя имеющиеся у нас значительные преимущества по осуществлению постоянного наблюдения из космоса и обработке разведывательной информации, способна следить за соблюдением договоров, передислокацией войск, разработкой, испытаниями и развертыванием оружия массового поражения. Использование разведывательной информации в интересах дипломатических и военных усилий США повышает глобальную безопасность путем демонстрации того, что Соединенные Штаты – это очень ценный союзник, но они способны стать и весьма серьезным противником.

Нам необходимо продолжать привлекать и удерживать на службе высококвалифицированных сотрудников, работающих в области агентурной разведки, осуществляющих переводы с иностранных языков и анализирующих информацию во многих новых сферах, где людей просто нельзя заменить техническими средствами. Мы должны также поддерживать тесные связи с частными учреждениями и общественными институтами, опыт которых имеет для нас особое значение. Усиление взаимодействия между членами разведывательного сообщества, объединение их усилий позволяет осуществлять эффективный сбор и анализ сведений, имеющих приоритетное значение.

*Использование космического пространства.* Мы намерены сохранять наше лидерство в космосе. Беспрепятственный доступ к космическому пространству и его использование необходимы для защиты национальной безопасности США и повышения благосостояния нашей страны по самым различным направлениям.

В этом десятилетии космос приобрел качество нового глобального информационного пространства, имеющего политическое, дипломатическое, военное и экономическое измерения. По мере того как человечество стремится все активнее использовать информационные технологии, значение космоса возрастает. Работа систем телекоммуникаций, телемедицина, осуществление международных финансовых операций, наблюдение за состоянием окружающей среды в глобальном масштабе, распространение новостей и образовательных программ, наблюдение за погодой, решение задач навигации – все это напрямую способствует укреплению нашей экономики и зависит от использования космического пространства.

Наш подход заключается в стимулировании развития всего спектра космических возможностей в интересах защиты наших жизненно важных интересов. Цели политики США в этой сфере включают предотвращение угроз нашим интересам в космическом пространстве и срыв вероятных враждебных действий, направленных на затруднение использования США космического пространства. Мы также будем стремиться получать возможность препятствовать использованию космических средств против вооруженных сил США, систем управления и других компонентов, имеющих важное значение для национальной безопасности. Мы принимаем взвешенные меры по регулированию использования космических средств в коммерческих целях, чтобы такая деятельность не оказала негативного воздействия на интересы национальной безопасности США. В то же время мы продолжим усилия по предотвращению распространения оружия массового поражения в космосе, расширению партнерства с другими космическими державами в экономической и политической областях, а также в сфере безопасности и защиты окружающей среды.

*Противоракетная оборона.* У нас имеются программы разработки и развертывания систем противоракетной обороны, предназначенных для защиты группировок вооруженных сил США и союзников от ударов баллистических ракет оперативно-тактического назначения с боеголовками в обычном снаряжении или являющимися носителями ОМП. Системы ПРО усиливают фактор сдерживания, укрепляют режим нераспространения путем ослабления стимулов для потенциальных противников по разработке и использованию собственного ОМП. Президенты Клинтон и Ельцин согласились на встрече в Хельсинки, что Договор по ПРО 1972 года является основой стратегической стабильности, но должен быть скорректирован в интересах преодоления угроз от ракет меньшей дальности. Соглашение о разграничении стратегической и нестратегической ПРО, подписанное в Нью-Йорке 26 сентября 1997 года, помогает провести грань между системами, подпадающими под ограничения по Договору по ПРО 1972 года, и системами ПРО на ТВД. Это соглашение не накладывает никаких ограничений на реализуемые в настоящее время основные программы по созданию систем ПРО на ТВД.

Хотя разведывательное сообщество США не прогнозирует, что какое-либо государство (за исключением России, Китая и, возможно, КНДР) сможет к 2010 году развернуть межконтинентальные ракеты, которые будут способны достичь территории США, мы разрабатываем, с учетом наших обязательств по Договору по ПРО, систему противоракетной обороны нацио-

нальной территории с ограниченными возможностями, которая позволит уже в 2000 году принять решение развернуть в течение трех лет систему противоракетной обороны национальной территории.

*Готовность к чрезвычайным ситуациям.* Мы будем делать все от нас зависящее для того, чтобы террористические акции, применение ОМП, воздействие на критически важные элементы инфраструктуры, стихийные бедствия и опасности регионального или локального масштаба не угрожали нашим гражданам. Готовность страны к чрезвычайным ситуациям обеспечивается путем осуществления федеральными ведомствами, различными учреждениями и вооруженными силами комплексного планирования, и это остается важнейшим требованием к обеспечению национальной безопасности страны.

*Присутствие за рубежом и распространение силы.* Соблюдая взятые на себя обязательства перед союзниками и защищая жизненно важные интересы за рубежом, мы должны располагать такими группировками наших вооруженных сил, которые бы позволяли вести успешные боевые действия при возникновении любых конфликтов на зарубежных театрах войны. Сохранение значительного военного присутствия за рубежом способствует поддержанию региональной стабильности, выполнению двусторонних и многосторонних обязательств в сфере безопасности и препятствует возникновению вакуума силы и обстановки нестабильности. Наше передовое присутствие усиливает фактор сдерживания путем демонстрации нашей решимости защищать интересы США, наших союзников и друзей в критически важных регионах мира и создавать для США благоприятные условия для быстрого реагирования на кризисные ситуации. Нам также необходимо располагать эффективными возможностями по распространению силы в глобальном масштабе, что является важнейшим средством обеспечения гибкости в применении вооруженных сил и предоставления руководства США альтернатив для реагирования на потенциальные кризисы и конфликты.

Обеспечение стратегической мобильности наших вооруженных сил является одной из главных причин, побуждающих нас добиваться получения от сената конгресса США согласия на ратификацию Конвенции по морскому праву. Необходимость в таком шаге возникла в результате того, что перестало действовать обычное международное право, и все большее число стран стало в одностороннем порядке предъявлять претензии на морские акватории, что ставит под угрозу свободу мореплавания и глобальный доступ, которые нужны США для защиты своих жизненно важных интересов. Кроме того, Конвенция по морскому праву защищает наши экономические интересы и сохраняет лидирующие позиции США в подходе к использованию морей и океанов. Таким образом, этот документ укрепляет стратегические преимущества США как глобальной державы.

## **ОБЕСПЕЧЕНИЕ ЭНЕРГЕТИЧЕСКОЙ БЕЗОПАСНОСТИ**

Энергетические потребности США на 40 проц. удовлетворяются за счет нефти, около половины которой импортируется. Хотя мы импортируем меньше 10 проц. от общего объема экспорта из Персидского залива, на долю наших союзников в Европе и Японии приходится около 85 проц. этого экспорта, что обуславливает сохранение стратегической важности региона. Мы осуществляем фундаментальный поворот с целью стать независимыми от ближневосточной нефти. Главным зарубежным поставщиком нефти в США является Венесуэла, 15 проц. импорта покрывает Африка. Канада, Мексика и Венесуэла экспортируют в США нефти более чем в два раза по сравнению с арабскими странами – членами Организации стран – экспортеров нефти (ОПЕК).

В удовлетворении растущих мировых энергетических потребностей в предстоящие десятилетия все более и более важная роль отводится бассейну Каспийского моря, потенциальные запасы нефти которого оцениваются в 160 млрд баррелей. В отношениях со странами региона мы отдаем приоритет разработке многосторонних коммерческих проектов строительства трубопроводов, которые будут гарантировать доступ к нефти. Мы также предпринимаем разносторонние усилия в направлении повышения стабильности и сохранения независимости этих стран. Несмотря на важность этой работы, мы должны помнить, что большая часть разведанных запасов нефти находится на Ближнем Востоке и что компоненты мирового нефтяного рынка сильно взаимосвязаны.

В долгосрочной перспективе зависимость США от доступа к источникам нефти за рубежом может постоянно возрастать по мере истощения наших собственных ресурсов. Хотя потребление нефти Соединенными Штатами остается практически на уровне 1973 года, наша зависимость от ее импорта увеличилась из-за снижения добычи внутри страны. Несмотря на проводимые меры по сбережению энергии и разработке новых источников ее получения, США жизненно заинтересованы в обеспечении доступа к зарубежным нефтяным источникам. Мы выступаем за региональную стабильность и безопасность в ключевых районах добычи энергоресурсов, чтобы гарантировать наш доступ к ним.

## **КОМПЛЕКСНЫЕ РЕГИОНАЛЬНЫЕ ПОДХОДЫ**

*Европа и Евразия.* Стабильность в Европе имеет жизненно важное значение для нашей безопасности. Перед США на континенте стоят две стратегические цели. Первая – создать действительно интегрированную, демократическую, процветающую и мирную Европу, что позволило бы завершить процесс, начало которому было положено 50 лет назад планом Маршалла и созданием Североатлантического союза. Вторая цель – сотрудничать с нашими союзниками и партнерами по ту сторону Атлантики для решения глобальных задач, которые ни одна из стран

не может решить в одиночку. Это означает совместную деятельность по поддержанию мира в «горячих точках», противодействию глобальным угрозам, таким, как распространение оружия массового поражения и технологий двойного назначения, а также по созданию мира, более открытого экономически, лишеного препятствий для трансатлантической торговли и инвестиций.

Укрепление безопасности НАТО остается важнейшим инструментом проведения американской политики в Европе и основой трансатлантической безопасности. В качестве гаранта европейской безопасности НАТО должна играть ведущую роль в движении к более объединенной и безопасной Европе, готовой встретить новые вызовы. Мы сохраним на континенте группировку вооруженных сил численностью примерно 100 тыс. человек для выполнения наших обязательств перед членами альянса, содействия региональной стабильности, реагирования на кризисы, поддержания жизненно важных для нас трансатлантических связей и сохранения американского лидерства в союзе.

Расширение НАТО является важнейшим элементом стратегии США и их союзников в построссии неразделенной, мирной Европы. Окончание «холодной войны» изменило характер угроз этому региону, но стабильность на континенте остается весьма важной для нашей собственной национальной безопасности. Увеличение количества государств с развитой демократией поможет снизить потенциальные угрозы для Европы, укрепит стабильность на континенте, поддержит демократические завоевания, уберет искусственные барьеры и усилит альянс, который доказал свою эффективность как во время «холодной войны», так и после ее окончания.

В декабре 1997 года министры иностранных дел стран – членов НАТО подписали три протокола о вступлении в союз Польша, Венгрии и Чехии, что сделает их полноправными членами альянса после ратификации документов всеми нынешними и вступающими в НАТО членами. 21 мая 1998 года, после утверждения подавляющим большинством в сенате, президент подписал документы, ратифицирующие эти три протокола. Польша, Венгрия и Чехия (рис. 1) усилят альянс, способствуя тем самым расширению европейской зоны демократической стабильности. Они возглавляли процесс глубокой трансформации Центральной Европы в течение последнего десятилетия и помогли сделать ее наиболее перспективной зоной экономического роста на континенте. Эти три страны усилят НАТО за счет предоставления альянсу своих военных ресурсов, увеличения стратегической глубины и укрепления здесь стабильности. Их участие в союзе повысит наши возможности по защите и продвижению наших интересов на трансатлантическом пространстве и укреплению безопасности в будущем.

*Юго-Восточная Европа и Балканы.* Юго-Восточная Европа стоит перед лицом серьезных вызовов. Нестабильность в этом регионе несет в себе угрозу реформам, может привести к разрыву торговых отношений и свести на нет наши усилия по установлению мира в Боснии и Герцеговине и других республиках бывшей Югославии.

Соединенные Штаты заинтересованы в мире и стабильности в БиГ, поскольку продолжение войны в этом регионе угрожает европейской стабильности в целом. Многонациональные силы под руководством НАТО содействуют поддержанию в БиГ безопасности и решению более общих задач в рамках Дейтонских соглашений.

Мы глубоко обеспокоены продолжением кровопролития в Косово, что угрожает безопасности и стабильности на Балканах. Мы твердо убеждены, что лучшим решением проблем Косово является начало открытого, без предъявления предварительных условий переговорного процесса между властями в Белграде и лидерами албанцев в Косово. Мы ищем пути мирного разрешения кризиса, гарантирующие восстановление политических и гуманитарных прав албанского населения Косово, которые систематически нарушались с момента отмены Белградом права этого края на автономию в 1989 году. В этих целях НАТО рассматривает возможности по предотвращению дальнейшего насилия в отношении гражданского населения Косово и стабилизации обстановки в этом регионе.



Рис. 1. Американский инструктор (справа) на занятиях с чешскими военнослужащими по обнаружению противопехотных мин

Мы наращиваем усилия для скорейшей интеграции в сообщество европейских государств ряда новых демократических стран Юго-Восточной Европы (Болгария, Румыния, Словения и бывшая югославская республика Македония).

Напряженность на Кипре, греко-турецкие разногласия по Эгейскому морю, отношения Турции с Европейским союзом оказывают серьезное воздействие на региональную стабильность и процесс эволюции европейских политических институтов и структур безопасности. Нашей задачей является стабилизировать обстановку в регионе путем ослабления имеющихся давнюю историю напряженных отношений между Грецией и Турцией и добиться всеобъемлющего урегулирования проблемы Кипра.

*Государства Балтии.* Особый характер нашего партнерства с государствами Балтии закреплен в Хартии о партнерстве, подписанной 16 января 1998 года, определяющей принципы, на которых базируется американское сотрудничество с балтийскими государствами, и обеспечивающей условия для укрепления наших связей и достижения общих целей. Эти цели включают интеграцию Латвии, Литвы и Эстонии в трансатлантическое сообщество и развитие тесных, партнерских отношений со всеми государствами Северо-Восточной Европы.

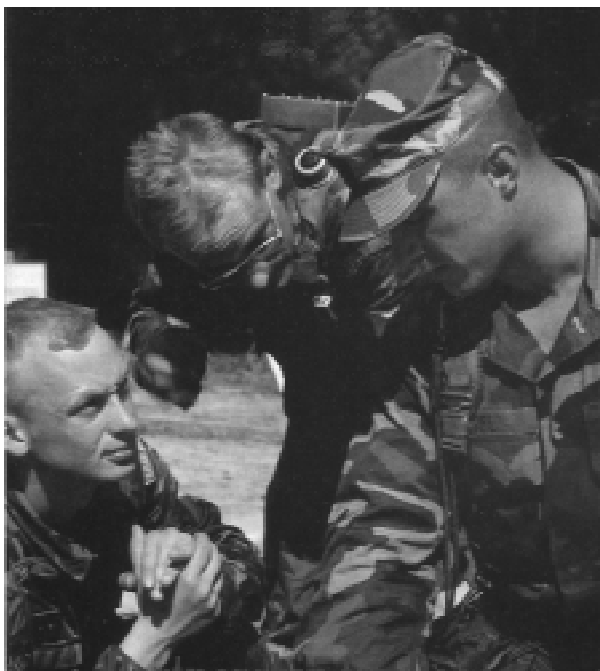
*Северная Ирландия.* США активно содействовали мирному процессу и будут продолжать поддерживать тех, кто выступает за прочный мир, стабильность и процветание Ирландии и Северной Ирландии. Мы будем продолжать сотрудничать с лидерами Северной Ирландии по мере того, как они будут стремиться воплотить положения, содержащиеся в соглашении, в реальность на основе новых демократических институтов и новых экономических возможностей для всего североирландского народа.

*Новые независимые государства.* Здесь Соединенные Штаты преследуют широкий круг целей в области безопасности. Мы стремимся включить Россию, Украину и другие страны СНГ в новую коллективную систему европейской безопасности, что подразумевает расширение их участия в реализации программы ПРМ, установление партнерских отношений по линии НАТО – Россия и НАТО – Украина. Мы стремимся снизить угрозу ядерной войны, ослабить опасность распространения ядерного оружия и расщепляющихся материалов, а также других видов оружия массового поражения и средств доставки и их попадание в страны-изгои.

Соединенные Штаты связывают свои жизненно важные интересы в сфере безопасности с эволюцией России, Украины (рис. 2) и других новых независимых государств в демократические страны с рыночной экономикой, мирно интегрированные в мировое сообщество. Правительственный и финансовый секторы в СНГ особенно уязвимы для проникновения в них организованных преступных группировок, которые способны их разрушить. Продолжение демократических и экономических реформ, интеграция в международные экономические институты укрепят законность и уважение прав человека, приведут к экономическому росту за счет активизации деятельности частного сектора и будут способствовать проведению открытой, партнерской политики в отношении мирового сообщества.

## ВОСТОЧНАЯ АЗИЯ И ТИХИЙ ОКЕАН

Мы продолжаем строить нашу политику в этом регионе, рассматривая США в качестве стабилизирующей силы в более интегрированном Азиатско-Тихоокеанском регионе (АТР).

Наше военное присутствие здесь необходимо для поддержания стабильности, что позволяет большинству стран АТР обеспечивать динамичный рост экономики к всеобщей выгоде. Для сдерживания агрессии и защиты наших интересов мы сохраним в регионе группировку вооруженных сил США численностью около 100 тыс. человек. Наши обязательства по сохранению активного военного присутствия в регионе и наличие договорных отношений с Японией, Республикой Корея (РК, рис. 3), Австралией, Таиландом и Филиппинами служат основой для выполнения нашей роли в сфере безопасности.



Рис. 2. Американские и украинские военнослужащие на учениях под Киевом в рамках программы «Партнерство ради мира»

*Япония.* В апреле 1996 года США и Япония подтвердили характер своих двусторонних отношений в совместной декларации по вопросам безопасности. Этот союз продолжает оставаться надежной основой для решения общих задач и сохранения стабильной обстановки в АТР в XXI веке. В сентябре 1997 года правительства двух стран выпустили пересмотренные основные принципы американо-японского сотрудничества в области обороны (рис. 4). Они повлекут за собой более тесное двустороннее сотрудничество при проведении операций по поддержанию мира и оказанию гуманитарной помощи в близлежащих к Японии районах и непосредственно при обороне японской территории. Пересмотренные ос-

новые принципы, также, как и американо-японское сотрудничество в сфере безопасности, не направлены против какой-либо третьей страны.

*Корейский полуостров.* Напряженность, которая сохраняется на Корейском полуострове, остается главной угрозой миру и стабильности в Восточной Азии. Корейская Народно-Демократическая Республика официально заявила о своей приверженности мирному пути объединения двух корейских государств, но продолжает расходовать значительную часть резко сокращающихся ресурсов на повышение боевой мощи своих вооруженных сил.

Мирное разрешение межкорейских противоречий и сохранение безъядерного статуса полуострова будут способствовать укреплению стабильности в Восточной Азии, что отвечает нашим стратегическим интересам. Мы настаиваем на том, чтобы КНДР заморозила и демонтировала свои ядерные реакторы, способные вырабатывать оружейный плутоний, а также все предприятия, связанные с этим, и в полном объеме выполнила свои обязательства по ДНЯО, оговоренные рамочным соглашением. Мы пытаемся добиться от КНДР прекращения ее программ по разработке и производству химического и биологического оружия, а также экспорта баллистических ракет в другие страны. США также должны выполнять свои обязательства, оговоренные рамочным соглашением, в связи с чем администрация будет работать с конгрессом, чтобы гарантировать успех наших усилий по предотвращению северокорейской ядерной угрозы. КНДР также должна вести продуктивный диалог с РК, продолжить недавно возобновленные переговоры между представителями ООН и руководством корейской народной армии, занимая конструктивную позицию в четырехсторонних переговорах между США, КНР, КНДР и РК с целью снижения напряженности и заключения мирного договора, а также поддерживать наши усилия по поиску пропавших без вести во время Корейской войны американских военнослужащих.

*Китай.* Политика США в отношении КНР базируется на ряде принципов и носит откровенно прагматичный характер. Попытки ее изолировать обречены на провал. Нашими ключевыми задачами на будущее в отношении Китая являются:

- поддержание стратегического диалога, начатого недавними переговорами глав государств и другими встречами на высшем уровне;
- укрепление стабильности в Тайваньском проливе путем поиска мирных способов разрешения противоречий и налаживания диалога между Пекином и Тайбэем;
- содействие соблюдению Китаем международного режима нераспространения, особенно в области контроля над экспортом баллистических ракет и технологий двойного назначения;
- достижение большей открытости и прозрачности в деятельности вооруженных сил Китая;
- поддержка конструктивной роли КНР в международных делах;
- расширение сотрудничества правоохранительных органов.

## ЮГО-ВОСТОЧНАЯ АЗИЯ

Наши стратегические интересы в Юго-Восточной Азии заключаются в развитии отношений на двусторонней и региональной основе в сфере безопасности и экономики, которые способствуют предотвращению и разрешению конфликтов и расширяют участие США в процессе динамичного экономического роста стран региона. Интересы национальной безопасности США в регионе заключаются в поддержании союзнических отношений в сфере безопасности с Австралией, Филиппинами и Таиландом, обеспечении доступа к базам в Сингапуре и других странах АСЕАН, а также в укреплении АСЕАН, способной поддерживать региональную стабильность и обеспечивать экономическое процветание.

## ЗАПАДНОЕ ПОЛУШАРИЕ

Мы вступаем в XXI век, имея широкие возможности по созданию обстановки стабильности и процветания, исходя из того, что все государства этого региона, кроме Кубы, являются демократическими и привержены развитию рыночной экономики. Завершение вооруженного конфликта в Центральной Америке и укрепление региональной безопасности совпали по времени со значительным политическим и экономическим прогрессом в западном полушарии. Стратегия США в регионе заключается в закреплении положительных тенденций при одновременной защите США и их союзников от указанных угроз. Главную опасность для стабильности в западном полу-



Рис. 3. Американские и южнокорейские военнослужащие на учениях по защите от ОМП



Рис. 4. Американский военнослужащий на занятиях по огневой подготовке с японскими солдатами

шарии представляют такие транснациональные проблемы, как наркобизнес, организованная преступность, «отмывание грязных денег», нелегальная иммиграция и терроризм. Кроме того, страны нашего региона играют ведущую роль в вопросах осознания мировым сообществом угрозы, которую представляет для демократии коррупция, и необходимости утверждения правопорядка и законности. Подобные угрозы, особенно торговля наркотиками, приводят к неблагоприятным социальным последствиям, которые подрывают суверенитет, демократические основы и национальную безопасность стран западного полушария.

#### **БЛИЖНИЙ ВОСТОК, ЮГО-ЗАПАДНАЯ И ЮЖНАЯ АЗИЯ**

Ядерные испытания, проведенные Индией и Пакистаном в мае 1998 года, наглядно иллюстрируют, что события, происходящие в

этом регионе, могут оказать значительное влияние на важнейшие интересы национальной безопасности США. От решений, принимаемых руководством стран Ближнего Востока, Юго-Западной и Южной Азии, будет зависеть – получат ли террористы, действующие в данном регионе и за его пределами, необходимую поддержку для совершения своих преступлений; будет ли оружие массового поражения угрожать этому региону и всему миру; станут ли запасы нефти и газа на Кавказе и в Центральной Азии надежными источниками энергоносителей; будут ли уничтожены урожаи мака в Афганистане и сможет ли наступить справедливый и прочный мир в отношениях между Израилем и арабскими странами.

*Укрепление безопасности.* Соединенные Штаты заинтересованы в достижении справедливого и всеобъемлющего урегулирования на Ближнем Востоке, обеспечении безопасности и процветания Израиля, оказании помощи нашим арабским друзьям в обеспечении их безопасности, сохранении беспрепятственного доступа к нефтяным ресурсам по приемлемым ценам. Стратегия США отражает наши интересы, учитывает уникальные особенности региона и направлена на укрепление мира и стабильности.

*Ближневосточный мирный процесс.* Ближний Восток переживает период исторических перемен, связанный с заключением мирных соглашений. Соединенные Штаты серьезно заинтересованы в углублении мирного процесса с привлечением всех соседей Израиля. Мы продолжим играть твердую лидирующую роль и будем поддерживать тех, кто готов пойти на риск ради достижения мира, а также выступать против тех, кто намерен сорвать урегулирование. Достижение прогресса в будущем будет зависеть от осуществления следующих шагов:

- продолжение израильско-палестинского диалога для решения оставшихся проблем по статусу Западного берега реки Иордан и сектора Газа;
- возобновление израильско-сирийских переговоров и израильско-ливанского диалога для достижения мирных соглашений;
- нормализация отношений между арабскими странами и Израилем.

#### **ЮГО-ЗАПАДНАЯ АЗИЯ**

В Юго-Западной Азии Соединенные Штаты концентрируют усилия на сдерживании угроз региональной стабильности, противодействии опасностям, исходящим от ОМП, и защите безопасности своих региональных партнеров, особенно от действий со стороны Ирака и Ирана. Мы будем продолжать поддерживать членов Совета сотрудничества арабских государств Персидского залива (ССАГПЗ) в их деятельности по разработке концепции коллективной обороны и соглашений в области безопасности. Мы будем предоставлять помощь каждой из стран ССАГПЗ в удовлетворении их потребностей в области обороны и выполнять наши двусторонние соглашения в этой сфере.

Мы сохраним в Юго-Западной Азии необходимое военное присутствие, представленное компонентами всех трех видов вооруженных сил. В результате конфронтации с Ираком в конце 1997 – начале 1998 годов по поводу его вмешательства в деятельность инспекционных групп ООН мы повысили уровень нашего постоянного военного присутствия в зоне Персидского залива в целях поддержки продолжающихся усилий добиться соблюдения Ираком резолюций Совета Безопасности ООН. Мы также намерены продолжать участвовать в проведении операций, обеспечивающих соблюдение режима запрета полетов авиации над северными и южны-



ми районами Ирака, что необходимо для обеспечения выполнения резолюций ООН и недопущения широкомасштабных военных действий со стороны С. Хусейна против Кувейта, а также курдского или шиитского национальных меньшинств в Ираке.

Мы бы хотели, чтобы Ирак вновь вошел в состав международного сообщества, однако при этом мы даем ясно понять Багдаду, что он должен выполнять требования всех резолюций СБ ООН. Хусейн должен прекратить циничное манипулирование гуманитарными программами ООН и обеспечить выполнение резолюции 1153 Совета Безопасности, которая разрешает оказание населению Ирака гуманитарной помощи в увеличенном объеме. Ирак должен также изменить свою позицию отрицания, проволочек и неопределенности в выполнении резолюций Совета Безопасности, направленных на уничтожение иракского ОМП и средств его доставки. Ирак должен выполнять условия меморандума о взаимопонимании, достигнутого с генеральным секретарем ООН К. Аннаном в феврале 1998 года. Наша политика направлена не против народа Ирака, а против агрессивных действий руководства этой страны. Пока курс Багдада не изменится, нашей целью будет оставаться сдерживание угрозы со стороны Хусейна соседним государствам, обеспечение свободного доступа к нефти Персидского залива и защита интересов США на Ближнем Востоке.

Наш курс в отношении Ирана направлен на изменение политики иранского правительства в нескольких ключевых областях, таких, как попытка стать обладателем оружия массового поражения и ракетных систем большой дальности, поддержка Тегераном международного терроризма и группировок, препятствующих путем актов насилия развитию ближневосточного мирного процесса, ведение подрывной деятельности против дружественных нам правительств в регионе, а также развитие наступательных возможностей своих вооруженных сил, что представляет угрозу нашим партнерам из числа государств ССАГПЗ и свободному доступу к нефтяным ресурсам.

## ЮЖНАЯ АЗИЯ

В странах Южной Азии происходят важные процессы демократизации и проводятся экономические реформы. Наша стратегия имеет целью путем оказания содействия в разрешении давних споров и укрепления мер доверия помочь народам стран этого района воспользоваться плодами демократии и стабильности. Сохранение региональной стабильности и расширение двусторонних связей важны для США и с точки зрения продвижения их экономических интересов в регионе, где проживает пятая часть населения планеты и который представляет собой один из наиболее перспективных рынков. Мы стремимся установить отношения с Индией и Пакистаном с учетом специфики этих двух стран и того значения, которое играет каждая из них для стратегических, политических и экономических интересов США. Кроме того, мы тесно сотрудничаем с другими государствами региона в целях остановки потока наркотиков, прежде всего из Афганистана.

Соединенные Штаты долгое время призывали Индию и Пакистан предпринять шаги для уменьшения риска возникновения конфликта между ними и привести свои ядерные и ракетные программы в соответствие с международными нормами. Ядерные испытания, произведенные Индией и Пакистаном, угрожают вспышкой опасной гонки ядерных вооружений в Азии. В связи с данными испытаниями и в соответствии с нашим законодательством Соединенные Штаты ввели санкции против Индии и Пакистана. Вместе с другими постоянными членами СБ ООН и странами «большой восьмерки» США призвали оба государства отказаться от проведения дальнейших ядерных испытаний, немедленно и без каких-либо условий подписать Договор о всеобъемлющем запрещении ядерных испытаний, а также возобновить прямой диалог между собой и предпринять решительные шаги по уменьшению напряженности в Южной Азии. Мы также настоятельно рекомендуем этим государствам воздерживаться от таких действий, как проведение испытаний, развертывание или принятие на вооружение баллистических ракет, что может еще больше подорвать региональную и глобальную стабильность. Мы призываем их присоединиться к ясно выраженному мнению всего мирового сообщества в поддержку политики нераспространения и переговорного процесса в Женеве по запрещению производства расщепляющихся материалов.

## АФРИКА

В последние годы политика США была направлена на поддержку крупных позитивных перемен, происходящих на Африканском континенте: более привычной стала многопартийная система, выборы стали частыми и открытыми, в широком масштабе соблюдаются права человека, у прессы появилось больше свободы, торговля между США и странами Африки расширяется, появляется основанное на прагматизме всеобщее понимание необходимости экономических реформ.

*Укрепление безопасности.* Африка является источником серьезных транснациональных проблем, включающих государственный терроризм, торговлю наркотиками, международную преступность, ущерб окружающей среде и распространение болезней. Мы уже добились значительного прогресса в противодействии некоторым из этих угроз: оказали финансовую поддержку природоохранным мероприятиям и борьбе с заболеваниями, возглавляем усилия мирового сообщества по запрещению противопехотных мин и разминированию в Анголе, Мозамбике, Намибии, Руанде, Эфиопии и Эритрее. Мы продолжаем работу по сокращению потоков наркотиков, идущих через Африку, и ограничению деятельности базирующейся в Африке междуна-

родной преступности. Мы стремимся к тому, чтобы на Африканском континенте не размещалось оружие массового поражения путем поддержки безъядерного статуса Южно-Африканской Республики и ее членства в Договоре о нераспространении ядерного оружия, содействия бессрочному продлению ДНЯО и поддержки зоны, свободной от ядерного оружия в Африке.

Ливия и Судан по-прежнему представляют угрозу региональной стабильности, а также национальной безопасности и интересам внешней политики США. Наша политика в отношении Ливии направлена на то, чтобы заблокировать ее возможности стать обладателем оружия массового поражения, препятствовать наращиванию ее обычных вооруженных сил, угрожающих соседним государствам, добиться отказа Триполи от поддержки терроризма, сорвать попытки Ливии осуществлять подрывную деятельность против других стран региона.

В целях содействия региональным усилиям по достижению стабильности и мира на континенте Соединенные Штаты в 1996 году начали реализацию инициативы по кризисному реагированию в Африке (ИКРА), целью которой является совместная работа с африканскими государствами по расширению их возможностей успешно проводить миротворческие и гуманитарные операции. Мы взаимодействуем с Францией, Великобританией, другими государствами, а также с самими африканскими странами для разработки эффективного плана действий. США уже осуществили подготовку батальонов из Уганды, Сенегала, Малави, Мали и Ганы, а в конце этого года планируют подготовить подразделения вооруженных сил Бенина и Кот-д'Ивуара. В процессе реализации ИКРА мы поддерживаем тесное взаимодействие с ООН, Организацией африканского единства и ее кризисным центром, а также рядом субрегиональных африканских организаций, которые занимаются аналогичной деятельностью. Мы рассчитываем на то, что в будущем другие государства Африки также примут участие в ИКРА, создав тем самым хорошо обученные, способные действовать вместе собственные силы для проведения миротворческих и гуманитарных операций в регионе, где до сих пор сохраняется немало очагов напряженности, для устранения которых африканцам приходится полагаться главным образом на помощь извне.

1 апреля 1998 года президент Клинтон объявил о плане создания Соединенными Штатами Африканского центра по изучению проблем безопасности. Этот региональный центр будет организован по образу и подобию Центра Дж. Маршалла в Германии, он будет способствовать обмену идеями и информацией по специфическим африканским проблемам. В целом процветание и безопасность Африки зависят от проведения здесь глубоких политических и экономических реформ, поддержка которых отвечает национальным интересам США.

### ЗАКЛЮЧЕНИЕ

Сегодня на пороге XXI века мы расширяем партнерство, создаем новые институты и совершенствуем существующие структуры, которые способствуют укреплению безопасности и повышению благосостояния Америки. Мы работаем над созданием новых механизмов коллективной безопасности, освобождением мира от оружия, которое способно причинить ущерб огромному числу людей, создаем действенную глобальную систему, стимулируем распространение демократических ценностей и проведение экономических реформ. Поскольку принятие только дипломатических и военных мер недостаточно для сдерживания угроз нашей национальной безопасности со стороны негосударственных структур, таких, как криминальные и террористические группировки, мы должны способствовать расширению сотрудничества между правоохранительными органами различных стран и совершенствованию форм и методов борьбы с международной преступностью и терроризмом. Мы переживаем момент, когда для нас открывается историческая возможность для того, чтобы в будущем наш народ мог жить еще лучше и чувствовать себя в большей безопасности.

Наше лидерство в международных делах предполагает сосредоточение усилий на следующих приоритетных направлениях, сформулированных президентом Клинтон: поощрять деятельность на региональном уровне, возглавляемую сообществом демократических государств и направленную на укрепление мира и процветание в ключевых регионах земного шара; способствовать созданию большего количества рабочих мест и возможностей для американских граждан за счет более открытой и конкурентоспособной системы торговли, которая также содействовала бы росту благополучия других стран; расширять международное сотрудничество в области борьбы с новыми угрозами безопасности, которые не признают границ и односторонних решений; укреплять разведывательные, военные, дипломатические и правоохранительные инструменты, необходимые для решения указанных задач. Лидерство США на международной арене в конечном счете базируется на силе наших демократических идеалов и ценностей. Соединенные Штаты будут продолжать поддерживать движение к демократии и свободному рынку за счет своей активной вовлеченности в международные дела.

12 марта 1999 года министры иностранных дел Польши, Венгрии и Чехии в г. Индепенденс (США, штат Миссури) передали США – стране-депозитарию Североатлантического договора – ратификационные документы о вступлении их государств в НАТО.

Через четыре дня в г. Брюссель (Бельгия), где расположена штаб-квартира альянса, прошли торжественные мероприятия, посвященные расширению блока. Теперь численность стран – членов НАТО достигла 19 государств: Бельгия, Великобритания, Венгрия, Германия, Греция, Дания, Исландия, Испания, Италия, Канада, Люксембург, Нидерланды, Норвегия, Польша, Португалия, США, Турция, Франция, Чехия.

*Справочные данные*

**«МЕЖДУНАРОДНАЯ ПРОГРАММА ВОЕННОГО ОБУЧЕНИЯ  
И ПОДГОТОВКИ» МИНИСТЕРСТВА ОБОРОНЫ США  
(1999 ФИНАНСОВЫЙ ГОД)**

В ВОЕННЫХ учебных заведениях США организована подготовка иностранных кадров для вооруженных сил дружественных государств. Она проводится с начала 50-х годов, когда в министерстве обороны США была разработана «Программа помощи в целях безопасности», составной частью которой стали «Международная программа военного обучения и подготовки» (International Military Education and Training - IMET) и «Программа кредитования экспортной продажи оружия». По данным американской печати, к началу 90-х годов в рамках этих программ было подготовлено свыше 500 тыс. иностранных офицеров и сержантов более чем из 100 стран. Из них свыше 1500 военнослужащих занимают в своих странах ответственные должности (министры, командующие видами вооруженных сил, послы и другие).

По оценке американских специалистов, существующая система обучения иностранных военных кадров в целом обеспечивает реализацию соответствующих программ подготовки необходимого для иностранных государств контингента офицеров и сержантов по следующим основным целевым направлениям: повышение профессионального уровня военного руководства и личного состава вооруженных сил в союзных и дружественных странах, укрепление связей с их военными ведомствами и расширение влияния США в различных регионах мира.

В таблице приведены данные по подготовке иностранных военных кадров в рамках «Международной программы военного обучения и подготовки».

Государство-участник	Стоимость обучения, тыс. долларов	Количество обучаемых, человек
1	2	3
<b>А Ф Р И К А</b>		
Ангола	175	5
Бенин	350	49
Ботсвана	450	35
Кабо-Верде	100	3
ЦАР	90	3
Чад	50	122
Коморские острова	75	39
Конго	70	3
Кот-д'Ивуар	150	8
Джибути	100	5
Эритрея	425	21
Эфиопия	575	64
Габон	50	2
Гана	400	109
Гвинея	150	5
Гвинея-Бисау	125	6
Кения	400	25
Лесото	75	10
Либерия	100	4
Мадагаскар	100	25
Малави	335	26
Мали	280	26
Маврикий	50	11
Мозамбик	180	138
Намбия	175	10
Руанда	300	88
Сан-Томе и Принсипи	75	2
Сенегал	735	69
Сейшельские острова	75	5
ЮАР	800	320
Свазиленд	75	5
Танзания	150	6
Того	50	234
Уганда	400	28
Замбия	150	9
Зимбабве	300	61
<b>ИТОГО</b>	<b>8140</b>	<b>1581</b>
<b>В О С Т О Ч Н А Я А З И Я</b>		
Индонезия	400	27
Малайзия	700	64
Монголия	425	197
Папуа – Новая Гвинея	200	133
Филиппины	1350	123
Соломоновы острова	150	38
Таиланд	1600	206
Тонга	100	10
Вануату	100	59
Западное Самоа	100	17
<b>ИТОГО</b>	<b>5125</b>	<b>874</b>

1	2	3
<b>ЕВРОПА И СТРАНЫ, ВХОДИВШИЕ В СОСТАВ СССР</b>		
Албания	600	24
Белоруссия	100	17
Босния и Герцеговина	600	95
Болгария	950	147
Хорватия	425	139
Чехия	1350	156
Эстония	650	83
Грузия	380	129
Греция	25	2
Венгрия	1500	247
Казахстан	550	20
Киргизия	325	80
Латвия	650	86
Литва	650	34
Мальта	135	92
Молдавия	450	99
Польша	1600	251
Португалия	700	38
Румыния	1025	324
Россия	900	134
Словакия	600	59
Словения	650	216
Македония	450	138
Турция	1500	140
Туркмения	300	11
Украина	125	50
Узбекистан	485	10
<b>ИТОГО</b>	<b>17 675</b>	<b>2821</b>
<b>ЛАТИНСКАЯ АМЕРИКА</b>		
Аргентина	600	178
Багамские острова	100	11
Белиз	250	59
Боливия	550	176
Бразилия	225	42
Чили	450	190
Колумбия	800	89
Коста-Рика	200	92
Доминиканская Республика	500	56
Государства Восточно-Карибского бассейна	450	61
Эквадор	500	139
Сальвадор	500	257
Гватемала	225	134
Гайана	175	71
Гаити	300	136
Гондурас	500	193
Ямайка	500	68
Мексика	1000	190
Никарагуа	200	14
Панама	100	7
Парагвай	200	30
Перу	450	124
Суринам	100	67
Тринидад и Тобаго	125	16
Уругвай	300	59
Венесуэла	400	103
<b>ИТОГО</b>	<b>9700</b>	<b>2562</b>
<b>БЛИЖНИЙ ВОСТОК</b>		
Алжир	125	10
Бахрейн	225	32
Египет	1000	72
Иордания	1600	194
Ливан	550	147
Марокко	900	89
Оман	225	33
Тунис	900	77
Йемен	125	36
<b>ИТОГО</b>	<b>5650</b>	<b>690</b>
<b>ЮЖНАЯ АЗИЯ</b>		
Бангладеш	350	156
Индия	450	20
Мальдивские острова	100	9
Непал	200	15
Пакистан	350	(?)
Шри-Ланка	200	16
<b>ИТОГО</b>	<b>1650</b>	<b>216</b>
<b>В С Е Г О</b>	<b>47 940</b>	<b>8744</b>



## СИЛЫ СПЕЦИАЛЬНЫХ ОПЕРАЦИЙ СУХОПУТНЫХ ВОЙСК ВЕЛИКОБРИТАНИИ

(История создания, предназначение, боевой состав, вооружение, техника и снаряжение)

*С. ПРОКОФЬЕВ*

В **ВООРУЖЕННЫХ** силах многих стран мира существуют подразделения и части, предназначенные для выполнения особых, специальных задач. Они различаются по составу, организационной структуре, методам подготовки военнослужащих, оснащению и вооружению, форме одежды, однако имеют общие задачи: ведение разведки в тылу противника, осуществление диверсий на объектах тыла и коммуникациях противника, борьба с терроризмом и другие. Как правило, личный состав частей и подразделений специального назначения (СПН) действует небольшими группами в отрыве от основных сил. Служба в них считается престижной и весьма трудной, что требует проведения тщательного отбора кандидатов. В последние десятилетия роль частей специального назначения в вооруженных конфликтах различной интенсивности значительно возросла. В связи с этим военное руководство ряда стран стремится обеспечить соответствующий уровень профессиональной подготовки их личного состава, что позволит им действовать с высокой эффективностью.

В вооруженных силах Великобритании для решения вышеуказанных задач созданы силы специальных операций (ССО), составной частью которых является специальная авиадесантная служба сухопутных войск SAS (Special Air Service). Первые подразделения SAS были сформированы в 1941 году.

В 1941 – 1942 годах отряды SAS провели ряд успешных операций в Северной Африке, и к началу 1943 года в составе ССО находились 1-й полк SAS, французская и греческие роты, группа боевых пловцов и спецгруппа по работе с пленными (всего около 700 человек). Через год в боевом составе этой службы появился 2-й полк, еще одна французская и бельгийская роты, в результате чего и была сформирована бригада SAS.

После окончания Второй мировой войны (в конце 1945 года) эти части и подразделения были расформированы, а французские, греческая и бельгийские роты переданы в состав вооруженных сил этих стран. Однако вскоре командование английских вооруженных сил пришло к выводу, что в возможных вооруженных конфликтах подразделения типа SAS будут играть важную роль. В результате в 1947 году полк «Богемные стрелки» (The Artist Rifles) территориальной армии Великобритании был преобразован в 21-й полк SAS. С этого момента берет начало послевоенная история британского спецназа, принимавшего участие во всех вооруженных конфликтах, которые эта страна вела в послевоенное время: в Малайзии, Брунее, Омане, Йемене, на Фолклендских о-вах, Борнео и в Персидском заливе. В 1952 году, когда Великобритания воевала в Малайзии, на базе группы «Малайские скауты» был сформирован ныне широко известный 22-й полк SAS.

ССО сухопутных войск предназначены для ведения разведки и осуществления специальных мероприятий на территории противника в мирное и военное время. Основные задачи: ведение разведки для выявления военных объектов в тылу противника (штабы, центры управления, узлы связи, аэродромы, склады, средства ракетно-ядерного нападения, средства ПВО и т. д.); проведение специальных мероприятий в тылу противника с целью уничтожения или вывода из строя обнаруженных объектов, захвата в плен или уничтожения военных или политических деятелей, захвата документов, образцов вооружения и военной техники (В и ВТ); наведение авиации для нанесения ударов по объектам и разведка результатов нанесения таких ударов; создание и подготовка повстанческих отрядов на территории противника; участие в противопартизанских операциях; борьба с терроризмом и освобождение заложников; охрана высших должностных лиц государства и членов королевской семьи; оказание помощи другим государствам в подготовке спецподразделений.

Начальник службы СПН (член комитета разведки и безопасности) подчиняется НГШ сухопутных войск и осуществляет руководство силами специальных операций СВ Великобритании. В настоящее время в сухопутных войсках имеются три полка специального назначения (21, 22 и 23-й, дислоцирующиеся соответственно в городах Лондон, Херефорд и Бирмингем). 22-й полк полностью укомплектован личным составом, а 21-й и 23-й являются скардованными и входят в состав территориальной армии (ТА, рис. 1). Их припис-

ной контингент периодически проходит подготовку в учебных центрах, привлекается к учениям, а также призывается (на основании письменного заявления) для участия в боевых действиях, как это было в войне в зоне Персидского залива (1990 – 1991).

Полки специального назначения имеют типовую организацию: штаб, четыре роты спецназа, подразделения обеспечения и связи, а 21-й и 23-й полки в мирное время – только штабы, отвечающие за комплектование, подготовку и от мобилизацию приписного состава. Для поддержания определенных навыков военнослужащих резерва в межсборовый период, создания нормальной морально-психологической обстановки, воспитания чувства гордости за принадлежность к элитным частям командование этих полков активно использует частные стрелковые клубы, созданные на их базе. Так, один из них – «Артистс Райфлз» (такое же название носит полк – The Artists Rifles) объединяет военнослужащих резерва 21-го полка SAS. Размещается в отдельном здании на территории стрельбища национальной стрелковой ассоциации (National Rifle Association), расположенного в н. п. Бисли (графство Суррей). Здесь имеется небольшая гостиница, кафе, комната для хранения оружия (пистолеты, револьверы, винтовки, помповые ружья) и боеприпасов членов клуба, комната для теоретических занятий, где имеются подробная карта и макет местности.

Проведенные в 1995 – 1996 годах реорганизация и сокращение ТА не коснулись 21-го и 23-го полков. Командование вооруженных сил считает, что их структура и состав отвечают тем требованиям, которые к ним предъявляются, хотя и нуждаются в некоторой оптимизации.

22-й полк спецназа является единственным подобным формированием, полностью укомплектованным личным составом. Он состоит из штаба, четырех рот спецназа (А, В, D и G), 264-й роты связи и подразделений обеспечения. Кроме того, в него входят учебный центр, оперативно-разведывательное, антитеррористическое и оперативно-исследовательское подразделения.

Рота спецназа (Sabre Squadron) является основным разведывательно-диверсионным подразделением полка. Она включает группу управления и четыре взвода – парашютный, амфибийный, мобильный и горный (по 16 человек в каждом). Взвод подразделяется на четыре патруля (отделения) – по четыре человека. Командует взводом офицер, который входит в состав одного из патрулей.

Каждый взвод имеет свою специализацию, в зависимости от способа высадки и района предстоящих действий. Парашютный взвод (Air Troop) предназначен для действий в лесистой местности и джунглях (основной способ высадки – воздушный), амфибийный (Boat Troop) – для действий в прибрежных районах (морской – надводный и подводный). Кроме того, на это подразделение возлагаются задачи по проведению антитеррористических операций на морском транспорте. Мобильный взвод (Mobility Troop) предназначен для действий на открытой местности (пустыни и степи) на машинах (основной способ выхода в тыл противника – наземный), горный (Mountain Troop) – в горной, а также в северных и арктических районах (основные способы высадки – воздушный и морской надводный). Однако одинаковый курс базовой (основной) подготовки, который проходят все военнослужащие SAS, и осуществляемая командованием полка перестановка кадров в процессе службы, когда, начав служить в парашютном взводе, военнослужащий затем может перевестись в мобильный или другой взвод, позволяют сделать вывод, что все они способны действовать в различных районах (условиях).

В учебном центре (Training Wing) 22-го полка проводится отбор желающих служить в SAS, а для прошедших его кандидатов, в том числе военнослужащих резерва, организован курс основной подготовки. Занятия ведут опытные инструкторы (сержанты и офицеры), которые прослужили в SAS не менее пяти лет. В том случае, когда требуется прохождение углубленного курса подготовки, привлекаются специалисты других родов войск и служб. На учебный центр возлагаются также задачи по организации курсов усовершенствования и периодических проверок во всех полках специального назначения.

Оперативно-разведывательное подразделение (OIU – Operational Intelligence Unit) 22-го полка военнослужащие SAS называют «Кремль». Основная его задача – информационное обеспечение деятельности сил спецназначения. С этой целью здесь собираются сведения о возможных районах предстоящих боевых действий (физико-географические условия, история, культура, религия и т. д.), вооруженных силах вероятного противника, в том числе о противодиверсионных подразделениях. Кроме того, имеется обширная база данных обо всех известных террористических организациях и террористах, о совершенных террористических актах. OIU собирает данные и обобщает опыт боевого применения специальных и антитеррористических подразделений всех стран. Оно активно взаимодействует с комитетом по обороне и внешней политике, британской военной разведкой и контрразведкой, другими разведывательными службами национальных вооруженных сил, а также со специальными подразделениями стран НАТО. Его рекомендации учитываются при планировании использования ССО сухопутных войск.



Рис. 1. Структура сил специальных операций сухопутных войск Великобритании (комитет разведки и безопасности создан при правительстве и объединяет все британские спецслужбы; 21-й и 23-й полки СпН в мирное время скадрованы; амфибийный взвод каждой роты СпН, кроме основных своих задач, проводит антитеррористические операции на водном транспорте)

Антитеррористическое подразделение (CRWU – Counter Revolutionary Warfare Unit) 22-го полка, сформированное в 1973 году, предназначено для борьбы с терроризмом и освобождения захваченных заложников. Оно представляет собой как бы дополнительную, пятую роту спецназа, численностью 68 человек. Подразделение также состоит из четырех взводов по 16 человек, которые, в свою очередь, включают четыре отделения. Однако взвод, состоящий из трех групп – снайперов, наблюдения и штурмовой, выполняет обязанности, отличные от тех, которые возлагаются на военнослужащих в типовом взводе спецназа. В антитеррористическом подразделении периодически проходят службу все военнослужащие из состава рот спецназа, так как они готовятся к такому виду деятельности. Ротация происходит, как правило, в составе патруля (отделения), реже – взвода. Один взвод подразделения находится в постоянной, 24-часовой готовности.

Оперативно-исследовательское подразделение (ORU – Operational Research Unit) 22-го полка предназначено для проведения проверки и испытаний новых образцов В и ВТ, а также снаряжения, рекомендуемых для принятия на вооружение ССО. В подразделении проводятся исследовательские работы с целью выработки технических заданий для промышленности по созданию требуемых образцов. Кроме того, оно занимается разработкой и экспертной оценкой новых тактических приемов и способов действий подразделений СпН, использования В и ВТ, как в качестве собственных разрабо-

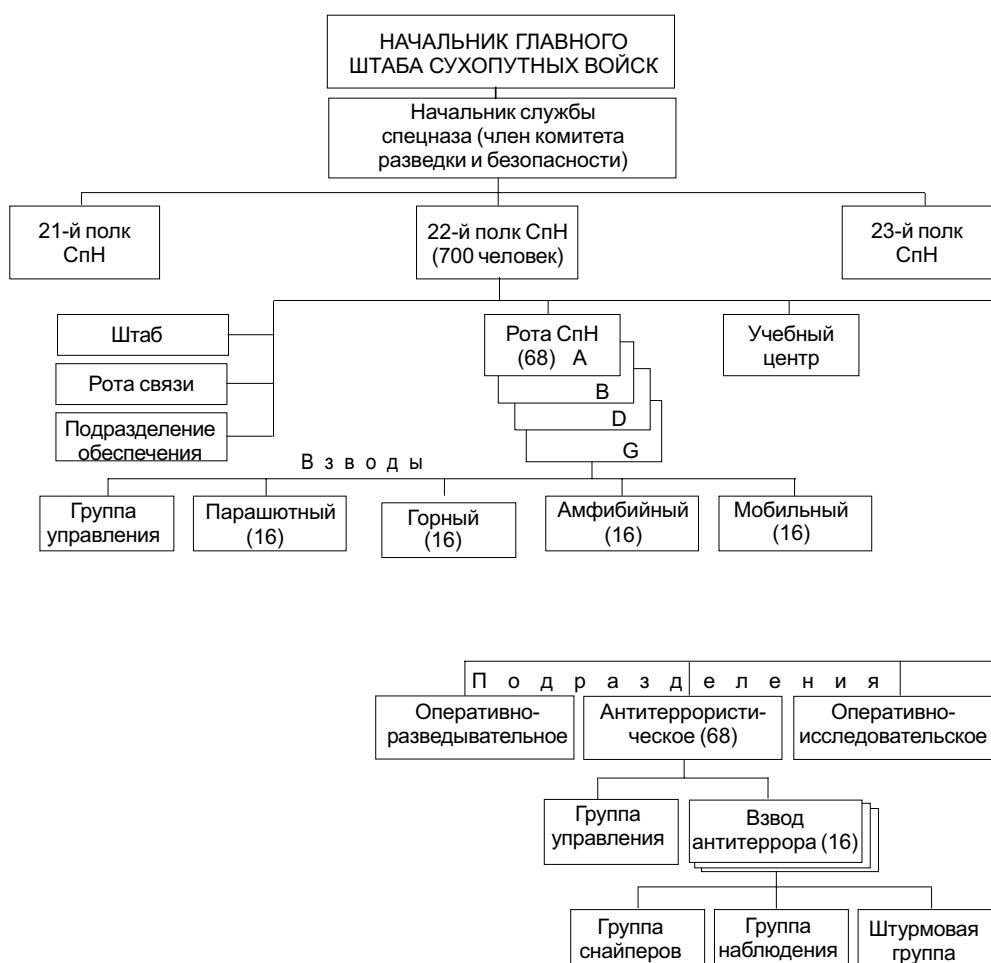

Рис. 2. Бельгийский FN 5,56-мм пулемет «Миними» Mk2 «Пара»

Стрелковое оружие ССО включает пулеметы, автоматические винтовки, пистолеты-пулеметы, пистолеты, ручные гранаты и гранатометы. Кроме того, на вооружении имеются ПТУР, ПЗРК и легкие минометы. Ко всем видам стрелкового оружия, поступающего в SAS, предъявляются следующие требования: они должны быть легкими, надежными и обладать достаточной огневой мощностью, чтобы обеспечить патрулю огневое превосходство в скоротечном бою. Такими качествами, по мнению командования ССО, обладают находящиеся на их вооружении автоматическая винтовка американского производства M-16A2 с 40-мм подствольным гранатометом M203 (на вооружении с 1987 года), пистолеты-пулеметы (ПП) фирмы MP-5 различных модификаций «Хеклер унд Кох» и MAC-10, пистолет «Браунинг хай пауэр», пулеметы (12,7-мм «Браунинг», 7,62-мм GPMG и FN 5,56-мм «Миними», рис. 2), гранатометы (66-мм M-72 и 94-мм LAW80). Кроме того, на вооружении имеются ПТУР «Милан», ПЗРК «Стингер», 51- и 81-мм минометы, снайперские винтовки различных модификаций.

Автоматическая винтовка M-16A2 является основным личным оружием военнослужащих SAS при выполнении задач в составе патруля. По мнению представителей оперативно-исследовательского подразделения, эта модель винтовки за десять лет эксплуатации хорошо изучена и освоена личным составом ССО, она неплохо зарекомендовала себя при использовании в боевых операциях. Вместе с тем отмечаются и недостатки M-16: в условиях интенсивной эксплуатации в неблагоприятных погодных условиях она требует тщательного ухода и частой чистки (что не всегда возможно в боевых условиях). Кроме того, 5,56-мм пуля обладает меньшей убойной силой на дальности свыше 400 м, чем 7,62-мм. Проведенные в ORU испытания других 5,56-мм винтовок (SA-80, «Штейр» AUG и FN FNC) показали, что они не обладают какими-либо существенными преимуществами перед M-16, хотя и превосходят ее по некоторым характеристикам. Однако M-16 и в начале следующего века будет оставаться основной винтовкой.

Пистолеты-пулеметы используются SAS в первую очередь при проведении антитеррористических операций и выполнении задач по охране высших должностных лиц. Командование этой службы считает, что такое оружие должно быть легким, компактным, иметь небольшую дальность стрельбы и достаточную огневую мощь для достижения огневого превосходства над террористами. Такими качествами, по его мнению, обладают ПП фирмы «Хеклер унд Кох». ССО используют несколько вариантов этого оружия: MP-5A3, MP-5SD (с глушителем) и MP-5K (с укороченным стволом). Одним из недостатков ПП специалисты ORU считают малую емкость магазина (30 патронов), что при высоком темпе стрельбы (900 выстр./мин) ведет к быстрому расходованию патронов. Отмечается также, что для приобретения устойчивых навыков стрельбы из ПП требуется больше времени и более интенсивная подготовка, чем при стрельбе из других видов стрелкового оружия. Как показали проведенные в ORU сравнительные испытания других пистолетов-пулеметов («Узи», «Беретта» мод. 112, «Ингрэм»), замена «Хеклер унд Кох» в ближайшие пять лет не предвидится.

9-мм пистолет «Браунинг хай пауэр» состоит на вооружении Великобритании с 1935 года. SAS использует его модификацию Mk-3. Этот пистолет считается надежным, скорострельным, точным и используется в основном в антитеррористических операциях. На тренировках военнослужащие SAS расстреливают магазин из 14 патронов меньше, чем за 3 с. В то же время представители ORU отмечают, что довольно сильная

ток, так и по рекомендации оперативно-разведывательного подразделения в результате изучения опыта спецформирований других стран.

Всего в 22-м полку насчитывается около 700 человек, а в составе ССО сухопутных войск Великобритании (с учетом резерва) – до 2000.

Для выполнения стоящих перед ними задач ССО располагают разнообразным вооружением, техникой и снаряжением. Некоторые подразделения являются универсальными, то есть могут привлекаться для выполнения различных задач, однако есть и такие, которые предназначены для решения ограниченного круга задач.



отдача пистолета влияет на точность при скоростной стрельбе. В 1995 году, после серии сравнительных испытаний австрийского пистолета Block 17 и швейцарского «SIG – Зауэр P226», последний был рекомендован для оснащения SAS наряду с существующей моделью – «Браунинг», которая останется на вооружении до начала следующего века.

С 1989 года на вооружении ССО находится 5,56-мм пулемет «Миними», успешно применявшийся патрулями в войне в зоне Персидского залива и ставший теперь основным групповым оружием патруля. Подача патронов осуществляется двумя способами: от патронной коробки или от ленты. Кроме того, он имеет съемный ствол.

Средства доставки и высадки в район выполнения задачи, которыми располагают ССО, включают: десантные и грузовые парашютные системы; надувные резиновые лодки, быстроходные катера, байдарки и каноэ, водолазное снаряжение, а также специальные автомобили и мотоциклы.

При высадке с парашютом подразделения спецназа используют тактическую парашютную систему (Advanced Tactical Parachute System) CO-360, выполненную по системе «тандем», – управляемый парашют типа «крыло». Он имеет вертикальную (4,5 м/с) и горизонтальную (22 м/с) скорость снижения. При прыжках с высоты свыше 3600 м скорость снижения используется кислородное снаряжение (рис. 3, время работы 2 – 3 мин). Радиостанция, снаряжение и боеприпасы (общая масса до 55 кг) находятся в индивидуальном грузовом контейнере, который соединен с парашютистом 4,5-м тросом. Прыжки с малых высот выполняются с помощью специального парашюта, имеющего быстро раскрывающийся купол (Low-Level Parachute), а с принудительным раскрытием – с использованием основного парашюта «Твин – PX1» Mk 4 и запасного – PR 7.

Для десантирования грузов в SAS применяется управляемая грузовая парашютная система (CADS – Controlled Aerial Delivery System), созданная компанией BASE (British Airborne Systems and Equipment). Она состоит из грузового парашюта с платформой, смонтированного на платформе прибора управления парашютом, и передатчика команд. Система может работать в автоматическом или ручном режиме управления. В первом случае передатчик, находящийся на земле, постоянно подает сигнал на прибор управления парашютом, то есть работает в режиме радиомаяка. Точность приземления составляет до 100 м. Такой способ управления используется ночью или в условиях ограниченной видимости. При ручном режиме оператор визуально наблюдает снижающийся парашют и управляет им.

При высадке с моря амфибийный взвод применяет различные средства и снаряжение в зависимости от ее способа. При высадке под водой используются дыхательные аппараты с замкнутой системой дыхания «Драгер Лар-5» и «Оксимакс», которые позволяют находиться на глубине до 4 ч. Как недостаток этих аппаратов специалисты отмечают повышенный риск заболевания бронхиальной астмой при их длительном использовании.

В конце 1997 года в ORU поступили опытные образцы нового подводного дыхательного аппарата замкнутого цикла «Стелт», созданного английской фирмой «Дайвекс». В отличие от «Драгер» он размещается у водолаза на спине, а все основные части (кислородный баллон, регенеративные патроны, дыхательный мешок) находятся в легком металлическом корпусе, размером 63 × 37 × 14,5 см. Масса снаряженного аппарата 26 кг. Он обеспечивает пребывание под водой в течение 4 ч и может применяться на глубинах 40 – 100 м, в зависимости от состава газовой смеси. Для контроля глубины погружения, времени работы и расхода дыхательной смеси аппарат снабжен микро-



Рис. 3. Военнослужащие парашютного взвода роты СпН в кислородном снаряжении для высотных прыжков



Рис. 4. Модификация машины «Лэнд Ровер 110» для действий в пустыне

скорость до 25 уз и выпускаются в трех вариантах: 8, 10 и 12-местные. «Риджид Райдер» имеет двигатель мощностью 140 л. с., может развивать скорость до 35 уз и транспортировать до девяти человек. Двух- или трехместные разборные каноэ «Клиппер» состоят на вооружении SAS с 50-х годов, но по-прежнему считаются незаменимыми при надводном способе высадки.

В 1994 – 1995 годах ORU совместно с отрядом боевых пловцов морской пехоты провели испытания двух образцов новых высадочных средств – «Сабскиммер» и «Сабмерсибл Рикавери Крафт» – быстроходных лодок, которые могут двигаться по поверхности и под водой\*. Для их доставки в район выполнения задачи по воздуху и последующего десантирования применяется универсальная парашютная платформа PURIBAD (Platform Universal Rigid Inflatable Boat Aerial Delivery), представляющая собой «салазки», на которых размещается лодка. Ее длина не должна превышать 6,5 – 8,5 м, масса – 2,4 т. Платформа может быть десантирована из самолета C-130. Разведчики десантируются вслед за платформой. После приводнения они поднимаются в лодку и направляются к побережью, а платформа затопливается.

Основными средствами наземного способа вывода SAS являются патрульные и легкие разведывательные машины, а также мотоциклы. По мнению командования SAS, они должны быть легкими, простыми в эксплуатации, иметь хорошую проходимость в различных погодных условиях на любой местности и большую полезную нагрузку. Патрульная машина «Лэнд Ровер 110» (рис. 4, колесная формула 4 x 4) состоит на вооружении с 1985 года. Она была специально создана для подобных целей, оснащена пружинной подвеской. Алюминиевый корпус обладает достаточной прочностью. Днище машины и шасси покрыты стальными, а двигательный отсек – керамическими пуленепробиваемыми пластинами. Дизельный восьмицилиндровый двигатель объемом 3000 см<sup>3</sup> с пятискоростной коробкой передач позволяет развивать скорость до 120 км/ч. Два топливных бака общим объемом около 230 л обеспечивают запас хода до 650 км. Экипаж шесть человек (включая водителя). Вооружение: 7,62-мм пулемет GPMG, установлен на командирском месте рядом с водителем, ручные гранатометы LAW-80 и ПЗРК «Стиггер». Дополнительно (в зависимости от выполняемой задачи) на двух точках крепления в центре машины и сзади могут быть установлены 12,7-мм крупнокалиберный пулемет, 30-мм автоматическая пушка, 40-мм автоматический гранатомет Mk-19, ПТУР «Милан», 51- или 81-мм минометы. На переднем и заднем бамперах находятся четыре пакета дымовых гранат (в каждом по 4 гранаты), которые позволяют за 25 с создать плотную дымовую завесу в радиусе 30 м. В комплект оборудования, которым оснащена машина, входят: маскировочный тент, навигационные приборы, в том числе GPS (точность определения координат до 16 м), набор шанцевого инструмента, комплект запасных деталей и шин, электрическая лебедка и алюминиевые мостки для вытаскивания застрявшей машины, приборы ночного видения для обеспечения ее вождения. К недостаткам «Лэнд Ровер» специалисты относят: низкий крутящий момент двигателя и, как следствие, его незначительную мощность; отсутствие переключателя дифференциала (постоянно работают все четыре колеса), следствием чего является повышенный расход топлива, трудности при вождении по мягкому сыпучему грунту, что требует от водителя большого мастерства; недостаточный запас хода при полной загрузке.

\* Подробнее см.: Зарубежное военное обозрение. – 1998. – № 10. – С. 45.

процессором, который выводит информацию на жидкокристаллический дисплей со световыми диодами. Специальное электронное устройство контролирует процентное содержание кислорода во вдыхаемой смеси и в случае его недостатка автоматически регулирует поступление кислорода в дыхательный мешок. Испытания аппарата были завершены в 1998 году.

При надводном способе высадки используются надувные резиновые лодки «Гемини», лодки с жестким корпусом «Риджид Райдер» и каноэ «Клиппер». Первые оснащены подвесным двигателем мощностью 18 или 40 л. с., развивают

Легкие разведывательные машины «Лэнд Ровер Дефендер 90» (рис. 5, уменьшенный вариант патрульной машины) и «Кобра Лайт Страйк Уикл» (LSV) типа «багги» (рис. 6) имеют большую скорость и проходимость, чем патрульные машины спецназа. Однако, вследствие их небольшой полезной нагрузки (500 – 600 кг) и недостаточной огневой мощи, они используются в основном для выполнения задач разведки и в качестве головного дозора при движении колонны патрульных машин (наряду с мотоциклами). Экипаж два-три человека. Все типы машин SAS могут перевозиться по воздуху и десантироваться из самолета.



Рис. 5. Многофункциональная машина «Лэнд Ровер Дефендер 90», оснащенная 40-мм автоматическим гранатометом и пулеметом

Радиоэлектронные средства ССО включают средства связи с центром и внутри группы, а также лазерные целеуказатели для наведения авиации. Основным средством связи SAS является радиостанция PRC-319, обеспечивающая связь с командованием на дальности до 300 км. Она представляет собой микропроцессорное устройство, состоящее из четырех блоков: приемопередатчик, электронное накопительно-манипулирующее устройство и два антенных тюнера. Радиостанция хранит в памяти до 20 заранее настроенных частот. Передача накопленной информации производится в режиме быстрого действия. Она может быть десантирована в грузовом контейнере парашютиста, хорошо приспособлена для работы в неблагоприятных условиях (дождь, пыль), выдерживает кратковременное погружение в воду. Имеющийся диапазон частот позволяет работать совместно с самолетными радиостанциями.

При организации связи на большие расстояния используются станции спутниковой связи. Внутри патруля она осуществляется, как правило, с помощью УКВ радиостанций, имеющих систему шифрования передаваемого сигнала.

В 1997 году министерство обороны Великобритании заключило контракт с фирмой «Ракалом дефенс» на закупку новых переносных радиостанций спутниковой связи типа UK/PSC-504 для подразделений спецназа. Такая радиостанция может обеспечивать связь в радиотелефонном и телеграфном режимах через спутники Великобритании, США и НАТО. Переносный комплект включает: параболическую спутниковую антенну, телефонную гарнитуру (трубку), аккумуляторную батарею, устройство ввода-вывода информации и жидкокристаллический дисплей. Общая масса комплекта 12,3 кг, объем в сложном виде меньше 10 л, что позволяет переносить весь комплект в стандартном рюкзаке. Для развертывания радиостанции, настройки и выхода на связь требуется около 5 мин, а для свертывания – менее 1 мин. Устройство ввода-вывода информации работает на основе обычного, используемого для гражданских целей микропроцессора «Пентиум», который модернизирован для армии. Он осуществляет шифрование радиотелефонных переговоров, предварительный набор, хранение и передачу набранных сообщений, а также работает в качестве телеграфного «ключа».

Форма одежды и снаряжение военнослужащих ССО при выполнении боевых задач варьируется в зависимости от района действий и выполняемых задач. Но два предмета снаряжения являются универсальными: 60-л или 80-л каркасный рюкзак (рис. 7) и разгрузочный пояс. В рюкзак укладываются одежда, боеприпасы к личному и групповому оружию, продовольствие, запасные батареи к радиостанции, взрывчатка и т. д. На поясе в специальных карманах находятся запасные ма-



Рис. 6. Машина «Кобра Лайт Страйк Уикл», оснащенная ПТРК «Милан»



Рис. 7. Рюкзак военнослужащих SAS, под верхним клапаном находится радиостанция

газины к личному оружию, набор для выживания, суточный рацион питания (НЗ).

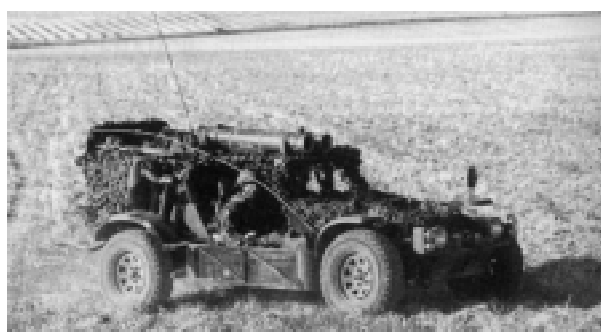
Снаряжение для антитеррористических операций включает: костюм черного цвета с капюшоном, огнестойкой подкладкой, усиленный на коленях и локтях, в комплекте с огнестойкими перчатками; бронежилет GPV 25, защищенный дополнительными керамическими пластинами (выдерживает удар пули, летящей со скоростью 750 м/с); противогаз SF10 со встроенным микрофоном радиостанции и затемненными очками; пуленепробиваемый шлем AC/100/1 с креплением для противогаса и гарнитурой радиостанции. Вместе с тем специалисты отмечают, что когда надет весь комплект снаряжения, то затрудняется движение, особенно при скрытном проникновении в помещение, а также в значительной степени слуховое восприятие обстановки. При выполнении различных задач ССО могут использовать и другие, специальные виды и образцы В и ВТ, а также снаряжения.

## *По просьбам читателей*

### ШВЕДСКИЙ БЕЗБАШЕННЫЙ ТАНК STRV-103С

НА ВООРУЖЕНИИ сухопутных войск Швеции состоит безбашенный танк STRV-103С. Боевая масса 42,5 т, длина по корпусу 7 м (с пушкой вперед 8,99 м), ширина 3,63 м, высота 2,14 м, клиренс 0,4 м, экипаж три человека. Силовая установка включает дизельный и газотурбинный двигатели (мощность 240 и 490 л. с. соответственно) и автоматическую трансмиссию. Максимальная скорость движения по шоссе 50 км/ч, запас хода 390 км. Вооружение: 105-мм пушка (боекомплект 50 выстрелов, скорострельность 15 выстр./мин), три 7,62-мм пулемета (два курсовых и один зенитный, боекомплект 2750 патронов, скорострельность 900 выстр./мин), восемь гранатометов для постановки дымовых завес.

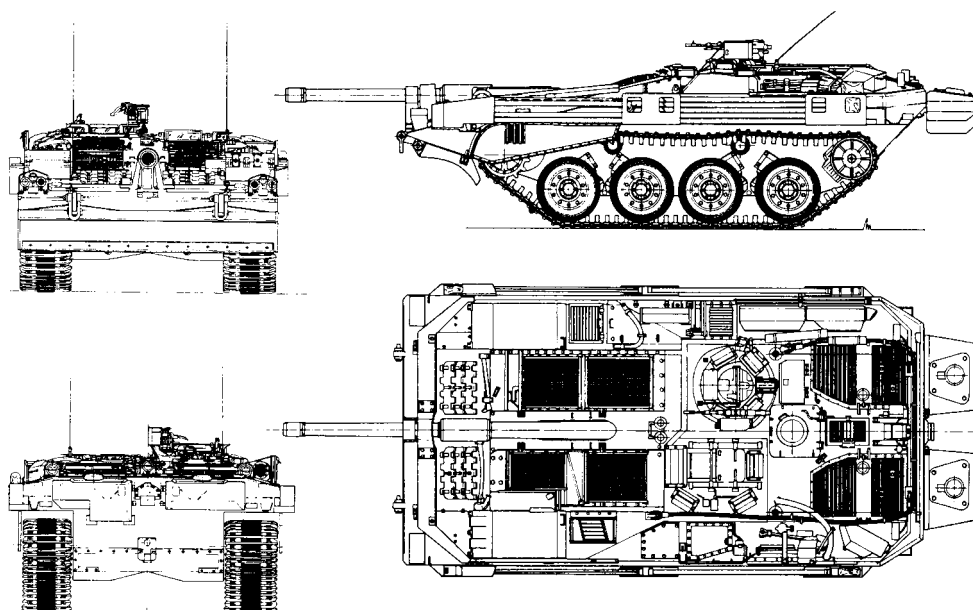

Проекция танка STRV-103С

# АМЕРИКАНСКАЯ ЭКСПЕРИМЕНТАЛЬНАЯ БМ САУ

Полковник А. АГАНОВ

В США в рамках программы «Демонстрация перспективных технологий» (Advanced Technology Demonstrator) создан экспериментальный образец боевой бронированной машины (БМ) САУ (Composite Armored Vehicle), корпус которой изготовлен из композиционных материалов (КМ). На работы по данной программе до 2002 года планируется израсходовать 12 млн. долларов.

Машина САУ (см. основные ТТХ в тексте к цветной вклейке), созданная фирмой «Юнайтед дефенс», предназначена для исследования возможности использования композиционных материалов при изготовлении корпусов перспективных боевых машин пехоты (БМП) XXI века, боевой разведывательной машины и других. Использование корпуса боевой машины, по оценкам американских специалистов, позволит более чем на треть уменьшить ее боевую массу по сравнению с теми образцами, корпус которых выполнен из броневой стали, при эквивалентном уровне защищенности, а следовательно, повысить их подвижность и живучесть на поле боя (рис. 1).



колочный подбой. Его днище выполнено из стеклопластика с сотовым основанием.

Ходовая часть машины закрыта бортовыми экранами, изготовленными из двухслойной керамики на основе карбида кремния и стеклопластика, армированного стекловолокном. Экипаж размещается в изолированном отделении корпуса, которое выполнено в виде сварной титановой конструкции и находится



Рис. 1. Экспериментальная БМ САУ: а – вид с кормовой части; б – вид сверху

дится в передней части корпуса (расположено по середине). Оно имеет дополнительное бронирование передней части – керамикой на основе карбида кремния, и верхней части – стеклопластиком или керамикой. Внутренняя поверхность отделения оборудована противоосколочным подбоем.

Основным вооружением экспериментального образца САУ является 25-мм автоматическая пушка М242 «Бушмастер». В дальнейшем с целью испытания возможности корпуса противостоять ударным нагрузкам предусматривается установить на машину 105-мм танковую пушку и провести серию стрельб. Кроме того, намечено осуществить ее ходовые испытания с общим пробегом 9600 км. (Проекции: вид спереди, вид с боку показаны на рис. 2).

Корпус машины изготовлен из двух слоев композиционных материалов – наружного и внутреннего. Наружный слой состоит из керамики на основе оксида алюминия, а внутренний – из стеклопластика, армированного высокопрочным стекловолокном. Внутренняя поверхность корпуса имеет противоос-

колотый подбой. Его днище выполнено из стеклопластика с сотовым основанием.



Рис. 2. Проекции машины САУ (размеры приведены в дюймах, в скобках – сантиметрах)



# ВОЕННО-ВОЗДУШНЫЕ СИЛЫ НИДЕРЛАНДОВ

*Полковник А. ГОРЕЛОВ*

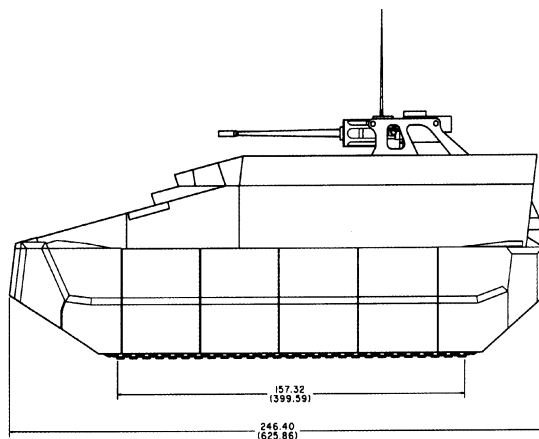
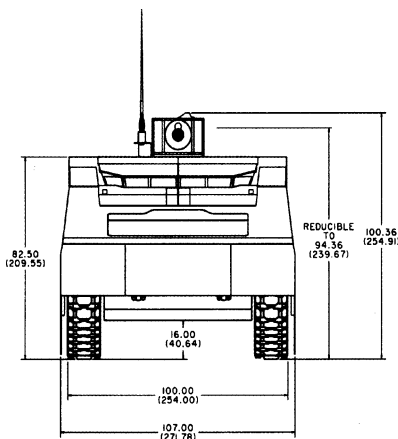
НАЛИЧИЕ хорошо оснащенных вооруженных сил, развитой сети военно-воздушных (рис. 1) и морских баз обеспечивает Нидерландам важную роль в структуре НАТО на Западе Европы. Географическое расположение страны позволяет руководству Североатлантического союза широко использовать как аэродромы, так и самолеты ее ВВС в ходе действий объединенных вооруженных сил (ОВС) блока в данном регионе.

По степени оснащенности авиационной техникой ВВС Нидерландов занимают одно из ведущих мест на Европейском континенте. В их боевом составе насчитываются 170 боевых самолетов и 82 вертолета (из них 39 боевых и 43 вспомогательных), а организационно, в рамках ОВС НАТО, они входят в ОБВС НАТО на Центрально-Европейском ТВД. Военно-воздушные силы страны – самостоятельный вид вооруженных сил. К настоящему времени, как сообщает иностранная пресса, в них насчитывается 11 980 человек (в том числе около 3500 военнослужащих срочной службы и 3000 гражданских служащих).

Совместно с дислоцированными на Центрально-Европейском ТВД соединениями, частями и подразделениями ВВС США, Великобритании, ФРГ и Бельгии они призваны решать следующие задачи: наносить удары, в том числе ядерные, по объектам противника в тактической и оперативно-тактической глубине; оказывать авиационную поддержку сухопутным войскам и ВМС; прикрывать крупные административные центры, важные промышленные объекты и группировки войск от ударов авиации противника; вести тактическую воздушную разведку; осуществлять воздушные переброски войск и боевой техники.

Особые задачи возлагаются на голландские ВВС в угрожаемый период, когда ожидаются интенсивные переброски войск усиления из США и Канады на европейских ТВД.

В связи с этим командование ВВС Нидерландов уже в мирное время должно поддерживать в постоянной готовности аэродромы, выделенные для приема американских эскадрилий усиления, и создавать здесь необходимые запасы средств материально-технического обеспечения (МТО). Кроме того, оно решает задачи прикрытия транспортов и районов складирования средств МТО, обеспечения навигации и управления авиацией в своем воздушном пространстве и на подходах к нему. Выполнение данных задач предусмотрено соответствующими двусторонними и многосторонними договорами и соглашениями со странами НАТО.

**Организация.** Руководство военно-воздушными силами осуществляет начальник главного штаба ВВС (командующий), непосредственно подчиняющийся министру обороны (рис. 2). Он отвечает за подготовку соединений, частей и подразделений к ведению боевых действий по планум главнокомандующего вооруженными силами страны и командования НАТО, а через главный штаб ВВС контролирует ход выполнения программ строительства и оснащения этого вида вооруженных сил новой авиационной техникой, проводит мероприятия по поддержанию боевой готовности ВВС, планирует мобилизационное развертывание в угрожаемый период.

Для решения вопросов, касающихся перспектив строительства и развития военно-воздушных сил, создан высший коллегиальный совещательный орган – военный совет ВВС. В его состав входят министр обороны (председатель), его заместитель, генеральный инспектор вооруженных сил и некоторые другие лица высшего военного руководства, а также начальник главного штаба ВВС и начальники управлений этого штаба.

Оперативным органом управления ВВС является главный штаб (находится в г. Гаага), который состоит из ряда управлений (оперативное, материально-технического обеспечения, кадров, финансово-экономическое) и отделов (планирования, организационный, обеспечения безопасности полетов и юридическо-правовой). Он занимается разработкой планов строительства, оперативного использования и боевой подготовки авиационных соединений и частей, вопросами организации разведки и т. п. Штабу подчинены все боевые подразделения и командование материально-



Рис. 1. Дислокация основных частей ВВС Нидерландов и центров управления

технического обеспечения и подготовки кадров (МТО и ПК). Непосредственное управление боевыми подразделениями осуществляет оперативное управление.

В структуру национальных ВВС входят авиационные эскадрильи (аэ): четыре истребительно-бомбардировочные (ибаэ), истребительная ПВО (иаэ ПВО), разведывательная (раэ), учебно-боевая (учбаэ), три – боевых вертолетов, три – вспомогательной авиации, а также зенитные средства. Авиационная эскадрилья – основное тактическое авиационное подразделение. По штату в ней числятся только летный состав и боевые самолеты. Все обеспечивающие и обслуживающие подразделения закреплены за авиабазами.

На вооружении одной эскадрильи, как правило, находятся 18 боевых и до трех учебно-боевых самолетов. 306 раэ, 311 и 312 ибаэ дислоцируются на авиабазе Волкел, 313 и 315 ибаэ – на авиабазе Твенте, 322 иаэ ПВО, и 323 учбаэ – на авиабазе Леуварден. Все они оснащены тактическими истребителями F-16A (рис. 3) и В (306 раэ – F-16R). Три из них выделены в состав «сил немедленного реагирования» НАТО.

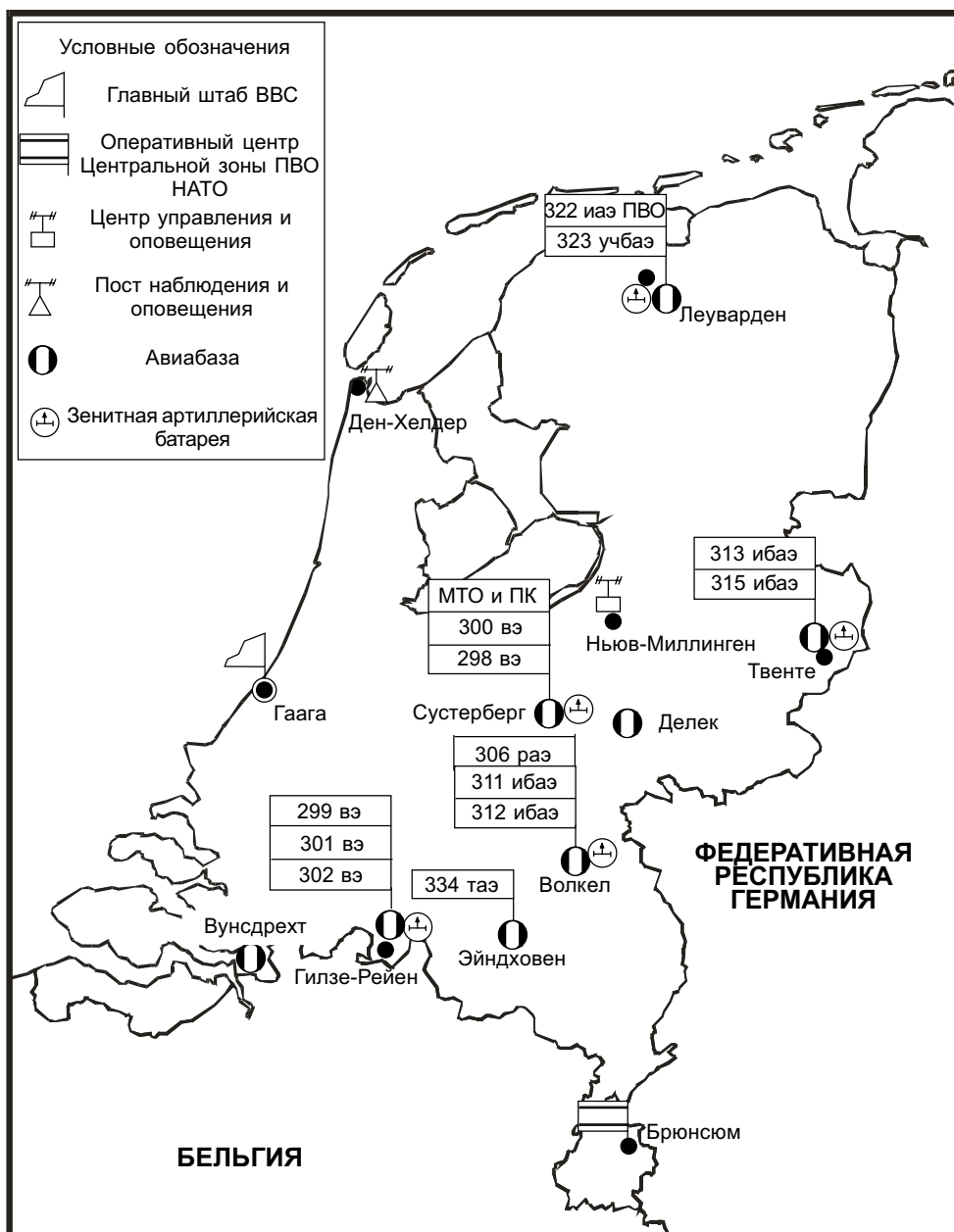
Транспортные самолеты (два С-130, два F-50, четыре F-60, один «Гольфстрим-4»), два



Рис. 2. Организационная структура ВВС Нидерландов



КС-10, преобразованные в заправочно-транспортный вариант) сведены в 334 таэ, расположенную на авиабазе Эйндховен.

Тактическая вертолетная группа (оперативно подчинена 1-му армейскому корпусу) включает три размещенные на авиабазе Гилзе-Рейен вертолетные эскадрильи: 299-ю (27 разведывательных вертолетов ВО-105), 301-ю (12 арендованных у США ударных АН-64А «Апач», планируется перевооружить новыми – АН-64D, не оснащенными РЛС «Лонгбоу») и 302-ю (переворужается АН-64D).

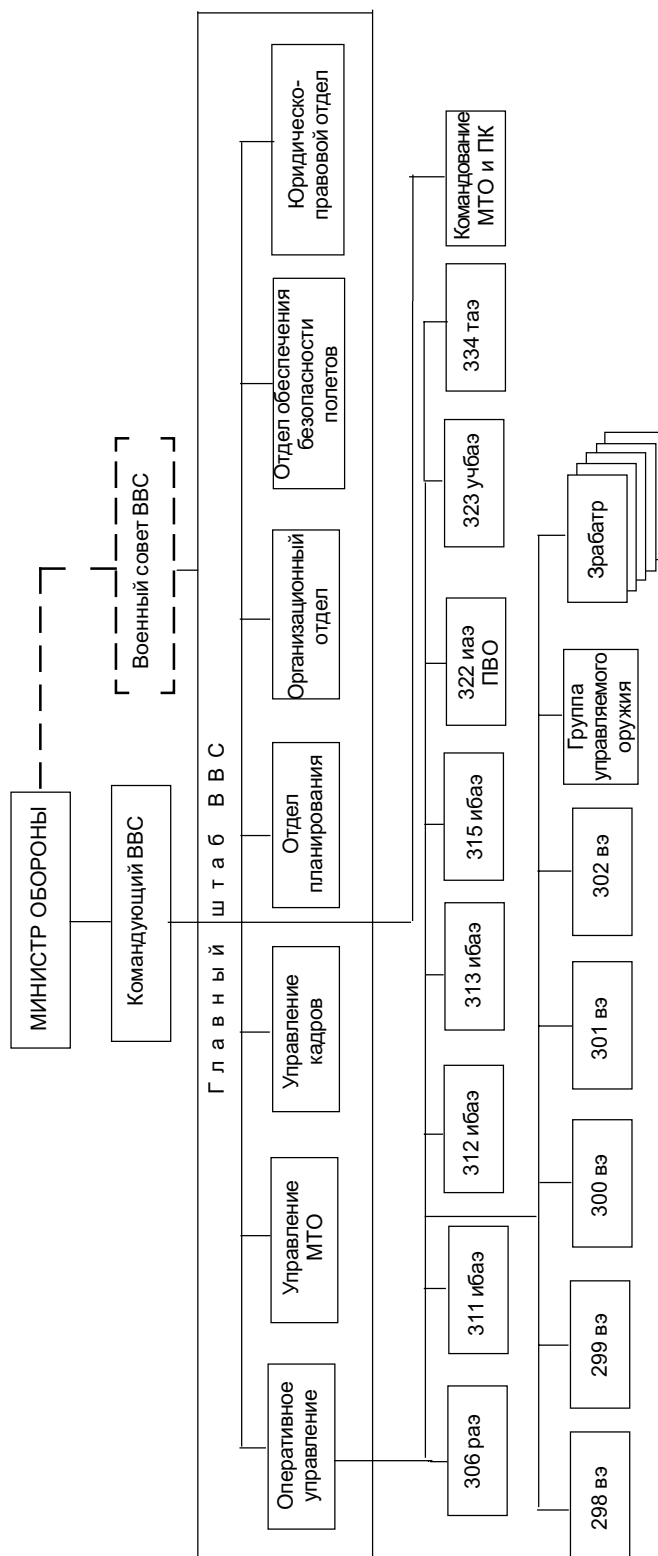

Рис. 3. Тактические истребители F-16A ВВС Нидерландов

Все транспортные вертолеты находятся в оперативном подчинении аэромобильной бригады и сосредоточены на авиабазе Сустерберг. При этом 300 вз оснащена 17 вертолетами AS.532U «Кугар», а 298-я – 13 СН-47D «Чинук».

Зенитные средства сведены в: группу управляемого оружия Нидерландов, в ее составе четыре зенитных ракетных дивизиона (зрдн) TRIAD (Triple Air Defence), в каждый из которых входят одна батарея ЗУР «Пэтриот», две ЗУР «Усовершенствованный Хок» (рис. 4), и по семь секций, оснащенных ПЗРК «Стингер», в каждой; пять зенитных ракетно-артиллерийских батарей (збатар), предназначенных для прикрытия авиационных баз. В составе каждой три пусковые установки «Усовершенствованный «Хок», по три 40-мм зенитных пушки L70 «Бофорс» с системой целеуказания «Флайкетчер» и по четыре секции, оснащенных ПЗРК «Стингер». В мирное время личный состав взводов 40-мм зенитных орудий скардрирован и разворачивается только на период учений и при объявлении мобилизации.

Силы и средства ПВО Нидерландов организационно входят в Центральную зону противовоздушной обороны НАТО. Оперативный центр зоны расположен в г. Брюнсюм, а района – в г. Маастрихт. Кроме того, на территории страны (в г. Ньюв-Миллиген, 12 км западнее г. Апелдорн) развернут центр управления и оповещения (ЦУО), а также пост наблюдения и оповещения (ПНО, в г. Ден-Хелдер, 60 км севернее г. Амстердам). ЦУО осуществляет обнаружение, опознавание и сопровождение воздушных целей, наведение на них истребителей, сбор и передачу данных о воздушной обстановке в оперативные центры сектора и района ПВО. Пост наблюдения и оповещения организует сбор данных о воздушной обстановке и передачу их в ЦУО.

Как сообщается в зарубежной печати, оборудование ЦУО и ПНО было сопряжено с системой дальнего обнаружения и управления НАТО. Это, по мнению иностранных специалистов, существенно повышает их возможности по контролю воздушного пространства и наведению истребительной авиации.

Судя по сообщениям западной прессы, голландскому ЦУО в оперативном отношении подчинена 32 иаз ВВС США, дислоцирующаяся на авиабазе Сустерберг (24 истребителя F-15 «Игл», рис. 5). Для решения задач ПВО могут привлекаться также самолеты истребительно-бомбардировочной авиации.

За материально-техническое обеспечение ВВС отвечает командование МТО и ПК, управление материально-технического обеспечения главного штаба занимается общим планированием закупок новой и модернизации состоящей на вооруже-



Рис. 4. Подготовка ЗРК «Усовершенствованный Хок» к пуску

нии авиационной техники. Командование разрабатывает конкретные планы МТО боевых и вспомогательных частей ВВС, создает складские запасы техники и материальных средств, организует их длительное хранение, распределяет потребителям, выполняет регламентные работы и ремонт авиационной техники и вооружения, а также готовит необходимое количество авиационных специалистов.

Непосредственным техническим обслуживанием (предполетная подготовка и послеполетный осмотр) и профилактическим ремонтом авиационной техники занимаются технические подразделения, входящие в штатную структуру авиабаз. Капитальный ремонт самолетов и вооружения организован на специальных ремонтных заводах в городах Вунсдрехт и Схипхоф, а также на промышленных предприятиях фирм (по контрактам).

Выделяемые для ВВС средства МТО накапливаются на двух базовых складах (в г. Сусдуинен и г. Камп ван Зейст), а затем распределяются между складами ВВС (в г. Гилзе-Рейен и г. Ренен) и аэродромными складами. Доставку грузов на авиабазы обеспечивают два транспортных эскадрона – «Север» (г. Камп ван Зейст) и «Юг» (г. Гилзе-Рейен).

Для подготовки кадров в распоряжении командования имеются следующие учебные заведения:

- Штабная школа ВВС (г. Ипенбург), которая готовит старших офицеров для использования на должностях в штабах командований и частей ВВС. В школу принимаются офицеры в звании майор, срок обучения два года.

- Школа унтер-офицеров (г. Схарсберген), занимающаяся подготовкой унтер-офицеров по специальности: электронное авиационное оборудование, радио- и радиолокационная техника, управление полетами, связь, авиационное вооружение, а также специалисты для различных служб (тыла, административной и т. п.)

- Электронно-техническая школа ВВС (г. Делен), выпускающая специалистов по эксплуатации ракетной техники в дивизионах ЗУР «Пэтриот» и «Усовершенствованный Хок», а также водителей автотранспортной службы ВВС.

- Школа начальной подготовки (г. Найменген), где в течение двух – четырех месяцев обучаются призывники по одной из специальностей, предусмотренных штатами военно-воздушных сил.

- Школа метеоспециалистов ВВС (г. Де Бильт), готовящая синоптиков и других специалистов метеорологической службы для авиационных частей и подразделений.

- Школа офицеров резерва (г. Гилзе-Рейен) занимается обучением офицеров резерва для мобилизационного развертывания ВВС.

Подготовка кадровых офицеров ВВС, а также сухопутных войск и ВМС осуществляется в академии (в течение четырех-пяти лет). В нее принимаются лица в возрасте 17 – 24 лет, годные по состоянию здоровья к службе в авиации и имеющие среднее или средне-техническое образование.

Летная подготовка офицеров начинается с ознакомительных полетов на учебно-тренировочных самолетах «Пилатус» PC-7 в школе первоначальной летной подготовки, расположенной на авиабазе Вунсдрехт. Дальнейшее их обучение продолжается в Канаде. Для этого ежегодно отбирается 60 человек, которые проходят там полный курс обучения, состоящий из трех этапов: начальная подготовка (два месяца), основная (девять) и повышенная (пять). Начальная подготовка осуществляется на авиабазе Портидж на легких винтомоторных самолетах CT-1U (средний налет одного обучаемого 30 ч). Основная подготовка (самолет CT-114, 200 ч) проводится на авиабазе Мус-Джо, а повышенная (реактивный самолет CF-5D, 100 ч) – на авиабазе Колд-Лейк. После завершения обучения в Канаде летчики возвращаются в Нидерланды и в течение пяти месяцев проходят дальнейшую летную подготовку: вначале в 323-й учебно-боевой эскадрилье на самолетах F-16B, а затем в одной из боевых эскадрилий.

Экипажи вертолетов готовятся на специальных курсах НАТО в Форт-Раккер (штат Алабама, США). В течение 30 недель они проходят обучение на вертолетах TH-55 и UH-1



Рис. 5. Тактические истребители F-15 «Игл» из состава 32 иаз ВВС США

вместе с летчиками из ФРГ, Дании и Норвегии, а по возвращении – доподготовку на вертолетах национальных ВВС.

**Аэродромная сеть.** На территории Нидерландов, как отмечалось в зарубежной печати, находятся более 20 аэродромов, 15 из них могут быть использованы для базирования боевой авиации, причем 13 полностью соответствуют стандартам НАТО. Они имеют взлетно-посадочные полосы длиной до 3000 м, запасные ВПП (1500 – 2000 м), рулежные дорожки, групповые и одиночные стоянки самолетов, ангары, технические здания, склады боеприпасов и ГСМ. Все эти аэродромы выделены в распоряжение командования НАТО.

Аэродромы базирования боевой авиации оснащены стационарным радио- и светотехническим оборудованием, обеспечивающим взлет и посадку самолетов днем и ночью в простых и сложных метеорологических условиях. Наиболее современное оборудование установлено на аэродромах Волксл, Сустерберг, Лсувардсн, Твенте и Эйндховен. На первых двух имеются склады для хранения ядерных боеприпасов. Для защиты боевых самолетов от ударов с воздуха на семи аэродромах построено около 200 железобетонных арочных укрытий.

**Боевая подготовка** авиационных частей и подразделений проводится как по планам командования ВВС страны, так и военного руководства НАТО. Согласно плану руководства военно-воздушных сил предусматривается организация повседневной учебно-боевой деятельности. Отработка вопросов боевого применения в составе крупных авиационных группировок осуществляется в ходе учений объединенных ВВС НАТО в Европе. Как отмечается в западной печати, в процессе оперативной и боевой подготовки важное значение придается отработке вопросов сосредоточения усилий на главных направлениях, организации тесного взаимодействия с другими видами вооруженных сил, обеспечения непрерывности и четкости управления экипажами на земле и в воздухе.

Согласно плану боевой подготовки годовой налет каждого летчика должен составлять 180 ч. При этом он обязан выполнить ряд упражнений курса боевой подготовки для подтверждения или получения соответствующего уровня: «полностью боеготовый» или «ограниченно боеготовый». Готовым к ведению боевых действий считается экипаж (летчик), выполнивший зачетные упражнения курса и имеющий не менее 15 ч налета ночью, шесть – восемь заходов на посадку без использования радиотехнической системы посадки днем и ночью в простых и четыре – шесть заходов днем в сложных метеоусловиях, один-два маршрутных полета без применения радиотехнических систем при выходе на поворотные пункты маршрута и 10 – 15 выходов в район аэродрома с помощью резервных средств навигации.

Наряду с выполнением полетов, каждый летчик за год проходит курс теоретической подготовки по специальности и занятий на тренажерах. На это отводится до 100 учебных часов. В процессе наземной подготовки изучаются вероятный противник, организация и задачи сухопутных войск, тактика воздушного боя, конструкция самолета и двигателя, системы вооружения, а также отрабатываются действия в особых случаях полета и взаимодействия с экипажами поисково-спасательной службы в случае вынужденной посадки или катапультирования. В учебе широко используются возможности ЭВМ, комплексных тренажеров и тренажной аппаратуры. Современные комплексные тренажеры самолетов F-16, позволяющие воспроизводить любую воздушную обстановку, установлены на авиабазах Волкел, Леуварден и Твенте.

Совершенствование воздушной выучки, а также расширение и закрепление профессиональных знаний летного состава осуществляются в авиационных эскадрильях. Для получения опыта полетов в различных погодных условиях и в незнакомой воздушной и наземной обстановке используются возможности других стран – членов блока НАТО. С этой целью регулярно проводятся различные учения-соревнования и обмен летными экипажами. Голландские экипажи также регулярно участвуют в учениях «Рэд флэг», проводимых на авиабазе ВВС США Неллис (штат Невада). По оценке зарубежных военных обозревателей, уровень подготовки экипажей ВВС Нидерландов соответствует нормам, принятым в НАТО. Уже в мирное время боеготовность их сил и средств поддерживается на уровне 85 – 95 проц. (в зависимости от типов самолетов и систем оружия).

**Развитие ВВС** осуществляется по программам, разрабатываемым на десятилетний период. Как сообщает зарубежная печать, в результате выполнения программы 1984 – 1993 годов была проведена крупная реорганизация национальных ВВС, в результате которой изменилась почти вся их структура. Так, исключенными из нее оказались авиационные крылья, а эскадрильи были подчинены непосредственно главному штабу ВВС.

В этот период все боевые эскадрильи были оснащены истребителями F-16. Параллельно с переходом эскадрилий на новую авиационную технику проводилась модернизация самолетов F-16, которые были поставлены в первых партиях. На них, в частности, было увеличено горизонтальное оперение, установлены новые узлы подвески ракет класса «воздух – воздух» средней дальности, более мощные бортовые ЭВМ. Все состоящие на вооружении истребители F-16 оснащены станциями постановки активных и пассивных помех (AN/ALQ-131 и ALE-10 соответственно), а также аппаратурой предупреждения экипажей об облучении РЛС противника (ALR-46).

В соответствии с новой программой (1994 – 2003 годы) предусматривается среднесрочная модернизация MLU (Midlife Update) тактических истребителей F-16. Помимо работ, связанных с продлением срока эксплуатации, осуществляется замена бортовых ЭВМ и дисплеев более совершенными, оснащение наשלемыми системами отображения информации, усовершенствование бортовой РЛС, а также установка на самолетах другой, более современной аппаратуры. Как отмечают западные СМИ, в результате этого по своим ТТХ и составу бортового оборудования машины становятся идентичными американским F-16C и D Block 50.

Опытный образец истребителя совершил первый полет в мае 1995 года. Поставки усовершенствованных машин начались в ноябре 1996 года и продлятся в соответствии с имеющимися планами по май 2000-го. Хотя работы выполняются на европейских предприятиях, основным подрядчиком по модернизации европейских истребителей F-16 А и В является американская корпорация «Локхид – Мартин».

Дальнейшие планы развития национальных ВВС руководство Нидерландов связывает с возможной заменой после 2020 года истребителей F-16 на новые машины. В числе наиболее вероятных кандидатов на роль основного боевого самолета для ВВС Нидерландов западные эксперты называют американские истребители JSF. Предполагается также завершить программу реорганизации и переоснащения тактической вертолетной группы. Всего на вооружение 301 и 302 вз планируется принять 30 новых боевых вертолетов AH-64D «Апач».

В настоящее время проводятся мероприятия по модернизации ЗРК «Пэтриот», после чего будет значительно улучшена разрешающая способность РЛС обнаружения и наведения, существенно повышены ее возможности по обнаружению малозаметных целей, а также оперативно-тактических, тактических и крылатых ракет.

В целях совершенствования системы подготовки инженерно-технических кадров на авиабазе Вундрехт формируется центр подготовки специалистов, на который будут возложены задачи обучения и переподготовки рядового, сержантского и офицерского состава по всем военно-учетным специальностям ВВС.

## МОДЕРНИЗАЦИЯ СТРАТЕГИЧЕСКИХ БОМБАРДИРОВЩИКОВ ВВС США

*И. СУТЯГИН,  
кандидат исторических наук,  
Д. ЗЕНКИН*

РОЛЬ стратегической авиации в военной политике США после окончания «холодной войны» заметно возросла, поскольку в межправительственных соглашениях о предоставлении американским войскам баз специально оговаривается разрешение принимающей стороны – или отсутствие такового – на использование Соединенными Штатами данного объекта в целях иных, чем совместная оборона. Отсутствие прямого военного противостояния НАТО и Советского Союза привело к тому, что существенно сократилось число объектов, для которых такое разрешение действует. Кроме того, в связи с этим уменьшились перспективы получения США в кризисных ситуациях права на использование при ведении боевых действий других авиабаз.

В этих условиях возможность наносить удары высокоточным оружием по объектам противника, не полагаясь на союзническую солидарность, приобрела для американского руководства особое значение. Поскольку стратегические бомбардировщики способны выполнять такие задачи,

действуя непосредственно с баз, расположенных на национальной территории, интерес к ним со стороны Белого дома существенно возрос.

На вооружении ВВС США и частей организованного резерва имеются более 200 стратегических бомбардировщиков трех типов – В-52Н (см. цветную вклейку), В-1В и В-2А. 93 В-52Н (из 102 построенных) входят в состав 2-го и 5-го тяжелых бомбардировочных авиакрыльев (58 и 35 машин соответственно), дислоцированных на авиационных базах Барксдейл (штат Луизиана) и Минот (Северная Дакота). Два В-52Н (рис. 1) находятся в летно-испытательном центре ВВС США на авиабазе Эдвардс (штат Калифорния). 94 бомбардировщика В-1В распределены между пятью соединениями регулярных военно-воздушных сил и ВВС национальной гвардии: 41 в 7-м авиакрыле (авиабаза Дайес, штат Техас), 28 – в 28-м тяжелом бомбардировочном авиакрыле (тбакр, Элсворт, Южная Дакота), восемь – в 34 тбаэ 366-го смешанного авиакрыла (Маунтин-Хоум, Айдахо), 10 – в ВВС национальной гвар-



Рис. 1. Стратегический бомбардировщик В-52Н летного испытательного центра ВВС США

дии 184 тбакр (Макконнел, Канзас) и пять – в 116 тбакр (Робинс, Джорджия). Еще два самолета находятся в летно-испытательном центре ВВС в Калифорнии.

Бомбардировщиками В-2А оснащено дислоцированное на авиабазе Уайтмен (штат Миссури) 509 тбакр (393-я и 715-я тяжелые бомбардировочные авиаэскадрильи). На боевом дежурстве с 1 апреля 1997 года находится девять самолетов 393 тбаз. Ожидается, что 715 тбаз будет нести боевое дежурство с 1999 года.

Предполагается сократить в течение 1999 года число самолетов В-52, состоящих на вооружении, с 93 до 71, 44 из которых будут находиться в полностью боеготовом состоянии (категория РМАИ). В настоящее время, согласно данным западной печати, к категории РМАИ относятся 56 В-52Н. Отмечается, что вплоть до 1996 года командование ВВС предусматривало иметь именно столько боеготовых самолетов. Однако в 1997 году произошла корректировка планов, и число таких машин было сокращено до 44. Такое количество полностью боеготовых самолетов В-52Н и общую численность бомбардировщиков этого типа планируется сохранять по крайней мере до 2003 года вне зависимости от того, будет ли ратифицирован Россией Договор СНВ-2 или в силе останется только Договор СНВ-1. 60 из 94 бомбардировщиков В-1В также полностью боеготовы; в перспективе их количество планируется уменьшить до 82.

Из девяти самолетов В-2А 393 тбаз ограниченно боеготовыми являются шесть. В будущем, когда завершатся поставки на вооружение ВВС всей партии таких бомбардировщиков (21 единица), предусматривается, что полностью будут боеготовы только 16 из них.

Как отмечают западные эксперты, для того чтобы можно было с максимальной эффективностью использовать имеющиеся ограниченные силы, необходимо осуществить масштабную программу модернизации стратегических бомбардировщиков ВВС США, основные положения которой рассматриваются ниже.

Бомбардировщики В-52Н «Стратофортресс» являются носителями крылатых ракет воздушного базирования (КРВБ, рис. 2), размещающихся на внутрифюзеляжной универсальной роторной пусковой установке (РПУ, восемь AGM-86В или четыре AGM-129А) и на двух подкрыльевых пилонах (12 AGM-86В или шесть AGM-129А).

Помимо доставки КРВБ и ядерных бомб В53, бомбардировщики В-52Н предназначены для решения задач по нанесению ударов неядерными средствами поражения в интересах региональных объединенных командований вооруженных сил США (например, они использовались в ходе боевых действий в зоне Персидского залива). В частности, в период до 1994 года имела возможность их снаряжения только обычными авиационными бомбами, а в последующем – крылатыми ракетами AGM-86С CALCM с обычной (неядерной) боевой частью.

Руководство министерства обороны США стремится не допустить снижения уровня боеготовности экипажей стратегических бомбардировщиков, одной из основных причин этого, в частности, могут являться трудноустраняемые конструктивные недостатки, характерные для самолетов В-1В и В-2А. Поэтому было принято решение продлить срок службы В-52Н до 2030 – 2040 годов с поддержанием среднего ежегодного налета каждой боеготовой машины 395 ч.

Для сохранения на протяжении столь длительного периода времени необходимого уровня боевых возможностей самолетов проводится модернизация 47 бомбардировщиков В-52 по программе СЕМ (Conventional Enhancement Modification).

Значительные изменения в рамках этой программы внесены в бомбардировочно-навигационную систему, в состав которой введена подсистема ICSMS, сопрягающаяся с ней через цифровую мультиплексную шину данных стандарта MIL-STD-1760. Эта подсистема обеспечивает возможность применения на внутрифюзеляжной многоцелевой РПУ перспективных образцов высокоточного оружия – прежде всего управляемых авиабомб JDAM, WCMD и JSOW. Предполагается, что все существующие и внедряемые подсистемы должны обеспечивать возможность быстрой перенастройки аппаратуры для использования ядерных или неядерных боеприпасов.

Доработка системы управления оружием В-52Н позволила расширить номенклатуру применяемых авиационных средств поражения. В 1995 – 1996 годах десять машин были модернизированы для применения высокоточных УР класса «воздух – земля» AGM-142А и В, подвешиваемых на подкрыльевые пилоны. Кроме того, с 1998 года бомбардировщики В-52Н могут оснащаться авиабомбами GBU-34 JDAM (с осколочно-фугасной или проникающей БЧ), корректируемыми по данным космической радионави-



Рис. 2. Стратегический бомбардировщик В-52Н, снаряженный КР воздушного базирования AGM-86В АLCM

гационной системы (КРНС) NAVSTAR. В дальнейшем станет возможным применение управляемых авиационных бомб (УАБ) AGM-154 JSOW, а также ракет JASSM. В-52Н будут использоваться также для нанесения ударов по целям модернизированными КР большой дальности CALCM Block 2.

Проведена доработка 18 машин для размещения на них противокорабельных ракет AGM-84 «Гарпун». В результате этих мероприятий и оснащения В-52Н в 1996 финансовом году оборудованием по постановке с воздуха морских мин вновь появилась возможность (после снятия с вооружения в 1993 году В-52G) применения тяжелых бомбардировщиков на океанских и морских ТВД. Отмечается, что в ныне действующей доктрине применения вооруженных сил США основной упор делается на проведение совместных операций силами и средствами различных видов.

Опыт боевого применения авиации США в ходе войны в зоне Персидского залива (1991 год) доказал необходимость расширения возможностей бортовой аппаратуры РЭБ бомбардировщиков В-52. С этой целью в ее состав самолетов В-52Н был включен третий комплект приборов и оборудования системы РЭБ AN/ALQ-172(V)2, который размещается в отсеках пушечной установки «Вулкан», демонтированной в процессе модернизации. Он представляет собой построенную на основе цифровых вычислительных средств полностью автоматизированную систему, предназначенную для одновременной обработки сигналов от нескольких РЛС, работающих на различных частотах в широком диапазоне длин волн, и постановки им помех. Сопряжение отдельных элементов комплекса осуществляется с помощью дублированных шин передач данных MIL-STD-1553В. Станция ALQ-172(V)2 позволяет ставить помехи импульсным и импульсно-доплеровским моноимпульсным радиолокационными станциями, РЛС с непрерывным излучением. Важнейшим отличием варианта (V)2 от применявшегося ранее на бомбардировщиках В-52G (V)1 является то, что для приема зондирующих сигналов РЛС и постановки помех их работе в составе ALQ-172(V)2 используется приемопередающая фазированная антенная решетка, а не отдельные приемные и передающие антенны традиционной конструкции.

В интересах повышения точности доставки боеприпасов в оснащении с обычной боевой частью (ОБЧ), а также снижения эксплуатационных расходов программой модернизации В-52Н пре-

дусматривается замена инерциальной системы (ИНС) AN/ASN-131 GEANS усовершенствованной ИНС SPN/GEANS на лазерных гироскопах. В настоящее время стоимость обслуживания и эксплуатации ASN-131, в которой применялись гироскопы с электростатической подвеской, считается чрезмерно высокой.

Модернизация инерциальной системы В-52Н проводится не только для обеспечения возможности использования бомбардировщиков для нанесения ударов высокоточным оружием, оснащенным ОБЧ, в условиях локальных конфликтов но и для применения этих самолетов в условиях широкомасштабной ядерной войны. С этой целью бортовой приемник КРНС NAVSTAR сопрягается с бортовой ИНС, что в случае нарушения работы первого во время ядерного конфликта должно позволить самолетам сохранить возможность выполнения задания с использованием только ИНС без коррекции последней по данным космической радионавигационной системы.

Для повышения возможностей боевого применения бомбардировщиков в ночных условиях в рамках программы СЕМ производится модернизация электронно-оптической прицельно-обзорной системы AN/ASQ-151. Входящие в ее состав тепловизионная система переднего обзора AN/AAQ-6 и предназначенная для работы в условиях низкой освещенности обзорная телевизионная система AN/AVQ-22 заменяются оборудованием того же назначения нового поколения.

Кроме того, планируется ввести в комплект бортового оборудования бомбардировщиков индивидуальные приборы ночного видения (ПНВ) для пилотов. (Вероятно, ими могут быть индивидуальные ПНВ типа MXU-810/U «Марк-4».) Для этого потребовалось кардинально изменить светотехническую схему подсветки кабины и оповещения экипажа о работе бортовых систем и внешних угрозах (облучении РЛС, пуске ракет), так как применяемые в настоящее время красные лампы и оранжево-красные световые табло вызывают длительные засветки очков ночного видения, в связи с чем они заменяются синие-зелеными информационными табло по схеме, внедренной с 1996 года на палубных истребителях F-14 ВМС США.

Помимо перечисленных выше основных, менее значительные доработки по программе СЕМ направлены на повышение эксплуатационных характеристик самолета и надежности бортовых систем. Работы по программе СЕМ на 47 бомбардировщиках были закончены в 1998 году, а доработки еще на 24 – в том случае, если на эти цели будут получены бюджетные средства – предполагается провести в конце 1999 года. Стоимость модернизации одного самолета по программе СЕМ в ценах 1996 года составляет 2,25 млн долларов.

Еще одной масштабной программой, нацеленной на поддержание необходимого уровня боеготовности и боеспособности бомбардировщиков В-52Н на протяжении следующих нескольких десятилетий, является модернизация силовых установок бомбардировщиков. Турбореактивные двухконтурные двигатели (ТРДД) TF-33-103 (TF33-PW-3) фирмы «Пратт энд Уитни», которыми оснащены В-52Н, могут быть заменены двигателями другого типа или же подвергнуться модернизации. Исследование возможных альтернатив было начато ВВС США в июне 1997 года. К участию в нем были привлечены двигателестро-



Рис. 3. Стратегический бомбардировщик В-1В

ительные фирмы «Пратт энд Уитни», «Дженерал электрик» и консорциум «Аллисон – Роллс-Ройс». При этом, однако, планирующие органы ВВС США склоняются к выводу, что замена на бомбардировщиках В-52Н ТРДД TF-33-103 двигателями другой модели не очень рациональна с точки зрения критерия «стоимость – эффективность».

В определенном смысле этот вывод основан и на результатах, полученных в ходе анализа представленного в июне 1996 года фирмами «Боинг» и «Аллисон» совместного проекта переоснащения В-52Н новыми двигателями, которые должны были поставляться на основе принципа лизинга. На модернизируемых таким образом бомбардировщиках вместо восьми ТРДД TF-33-103 планировалось устанавливать четыре турбовентиляторных двигателя RB.211-535E4B9 разработки английской компании «Роллс-Ройс», которые выпускаются в США по лицензии американской «Аллисон» и применяются на пассажирских самолетах Боинг 757. Оснащение В-52Н новыми, более мощными и экономичными двигателями привело бы к 30-процентному увеличению боевого радиуса действия при том же запасе топлива на борту и сохранении максимальной боевой нагрузки. При этом консорциум «Боинг – Аллисон» прогнозировал для ВВС экономию на протяжении 25-летнего периода 7 млрд долларов (впоследствии представленные им оценки были снижены до 4,7 млрд, а затем и до 3 млрд). Однако анализ предложения по методикам военно-воздушных сил показал, что вместо экономии средств его реализация приведет к увеличению расходов на 1,3 млрд долларов, после чего это предложение было отклонено.

В начале XXI века руководством ВВС США намечается осуществить еще один этап модернизации В-52, в рамках которого предполагается провести существенную модернизацию комплекса бортового радиоэлектронного оборудования (БРЭО) В-52Н на основе новейших технологий, применяемых в гражданской авиации. Запланированные доработки предусматривают, в частности, оснащение бомбардировщиков новой бортовой радиолокационной станцией (БРЛС) с высокой разрешающей способностью и оснаще-

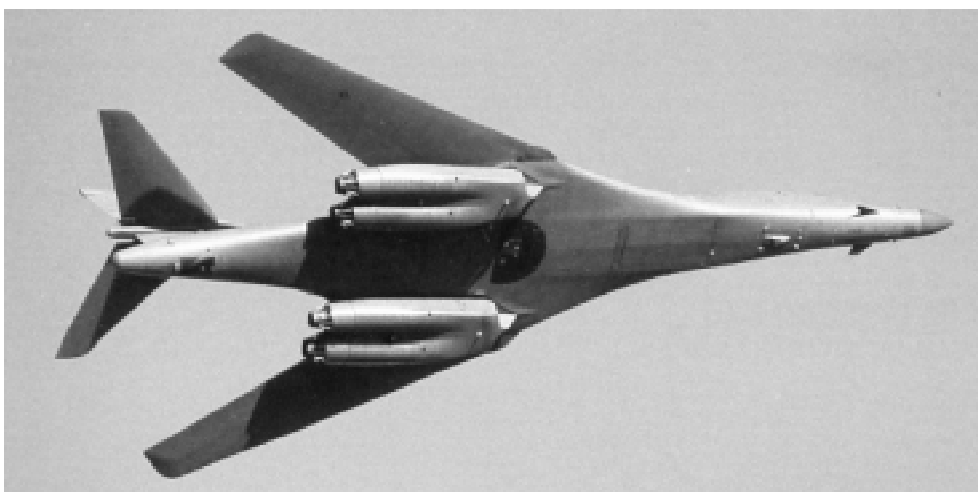
ние кабины экипажа цветными многофункциональными индикаторами.

Количество самолетов В-1В (рис. 3), по прогнозам специалистов, в начале XXI века будет составлять более половины общего числа американских стратегических бомбардировщиков. Для того чтобы в таких условиях добиться максимальной отдачи от затраченных на создание В-1В средств, Пентагон считает необходимым провести модернизацию бомбардировщиков с целью придания им способности «наносить высокоточные неядерные удары по объектам в глубине вражеской территории умеренно прикрытым силами и средствами ПВО».

В 1993 году военно-политическое руководство США приняло решение к концу 1997-го вывести эти самолеты из числа сил, предназначенных для решения задач, предусмотренных единым комплексным оперативным планом (SIOP – Single Integrated Operational Plan) применения стратегических ядерных сил, и переориентировать их для выполнения в основном на те, которые требуют применения авиационных средств поражения в обычном оснащении. В соответствии с этим решением, окончательная реализация которого намечена на конец 1999 года, в 1993 – 1994-м на бомбардировщиках В-1В была проведена первая доработка, позволившая им применять 500-фунтовые бомбы Mk82. Для того чтобы обеспечить подвеску на самолеты 84 таких бомб, был произведен и поставлен в войска 101 так называемый «модуль обычных вооружений» – СММ (Conventional Munition Module). Сброс полной бомбовой загрузки одного СММ (рис. 4) можно произвести за 2 с, причем все установленные на бомбардировщике модули, – а их может быть от одного до трех – способны проделать это одновременно. В это же время было доработано программное обеспечение бортового радиолокационного комплекса AN/APQ-164, в результате чего значительно повысилась его разрешающая способность, в первую очередь при функционировании в режиме синтетизирования апертуры антенны РЛС.

Тем не менее проведенные на бомбардировщиках в 1993 – 1994 годах доработки были недостаточны для того, чтобы В-1В смогли эффективно применять современное высокоточное оружие. Для достижения этой цели работы по совершен-



Рис. 4. Модуль обычных вооружений СММ

ствованию бомбардировщиков были продолжены, и в настоящее время их модернизация осуществляется в соответствии с программой повышения возможностей бомбардировщиков по решению задач с применением только обычных вооружений CMUP (Conventional Mission Upgrade Program). НИОКР и необходимые летные испытания в рамках этой программы начались весной 1994 года, к доработке самолетов специалисты приступили в 1996 году, а в полном объеме она должна завершиться к весне 2008-го. В общей сложности на реализацию и доработку бомбардировщиков В-1В запланировано израсходовать 3, 79 млрд долларов.

Модернизация В-1В включает три фазы: расширение номенклатуры применяемых боеприпасов, ограниченное оснащение высокоточными средствами поражения и придание способности поражать цели, не входя в зону ПВО. В свою очередь эти фазы разделены на этапы, при этом после каждого самолетам будет присваиваться обозначение В-1В Block C – G.

Стандарт Block C предусматривал доработку 50 модулей СММ (из 101), предназначенных для подвески авиационных кассет СБУ-87, -89 и -97. Работы проводились с сентября 1996 года и по февраль 1997-го. На этом первая фаза программы CMUP была выполнена.

Вторая фаза программы CMUP является наиболее обширной как по объему работ, так и по срокам их выполнения. На первом этапе – модернизация до стандарта Block D – бомбардировщики намечается оборудовать штатно устанавливаемыми приемниками MAGR КРНС NAVSTAR с приемными антеннами, которые будут размещены заподлицо с обшивкой в верхней части фюзеляжа. Новая шина передачи данных, отвечающая стандарту MIL-STD-1760, должна обеспечивать передачу навигационной информации с приемника КРНС на боеприпасы УАБ GBU-31. В план работ на этом этапе было включено задание на дооборудование самолетов одноразовыми буксируемыми радиолокационными ложными целями AN/ ALE-50, которые разместятся в двух счетверенных контейнерах в хвостовой части фюзеляжа. (Для увода от бомбардировщика управляемых ракет класса «воздух – воздух» с радиолокационными ГСН ложные цели ALE-50 должны выпускаться попарно.)

Кроме того, значительной модернизации подвергнется комплекс средств связи бомбардировщиков. Имеющиеся на них бортовые средства радиосвязи были рассчитаны в основном на до-

ведение до экипажа кодов разблокировки спецбоеприпасов и приказов на применение ядерного оружия. В процессе же модернизации эти самолеты будут оборудованы УКВ и СВЧ радиостанциями помехоустойчивой связи в тактическом звене AN/ARC-210 «Хэв Куик-2», что позволит им взаимодействовать с другими самолетами БАК военно-воздушных сил США в общих боевых порядках.

Планы реализации этого этапа предусматривали, что доработки бомбардировщиков должны начаться в I квартале 1999 финансового года с тем, чтобы к I и IV кварталам 2001-го финансового полностью завершить оснащение всех В-1В соответственно новыми комплексами навигационной (связной) аппаратуры и УАБ JDAM – шинами MIL-STD-1760. Однако в октябре 1996 года было принято решение об ускорении работ: министр ВВС отдал распоряжение о срочной закупке узлов и оборудования, необходимых для вооружения к январю 1999-го шести бомбардировщиков В-1В УАБ JDAM. Начало поставок ЛЦ ALE-50 было перенесено на 1998 финансовый год с тем, чтобы уже в 1999-м самолеты могли быть оснащены этими ложными целями и могли применять их в боевых условиях.

В перспективе и вне рамок стандарта Block D бомбардировщики могут быть оснащены терминалами объединенной системы распределения тактической информации JTIDS (Joint Tactical Information Distribution System, Link-16). В этом случае на борту будут установлены терминалы системы JTIDS типа IDS-2000.

Центральным по своей значимости элементом программы CMUP является совершенствование бортовых вычислительных средств В-1В, что позволит расширить номенклатуру авиационных боеприпасов, а также возможности по их использованию бомбардировщиками. Это составляет содержание этапа до стандарт Block E.

Установленные на В-1В шесть 16-разрядных процессоров AP-101F фирмы IBM, созданные в 70-е годы, как указывают американские специалисты, были рассчитаны на работу в относительно простых для планирования полетных заданий при условии нанесения бомбардировщиком ядерного удара по объектам в глубине вражеской территории. Эти процессоры распределены для решения четырех основных задач: два процессора включены в контур обеспечения полета бомбардировщика в режиме огибания рельефа местности, один используется для решения навигационных задач, один обслуживает органы управления самолетом и индикаторами в пилотской кабине и один AP-101F входит в состав системы управления оружием (еще один процессор постоянно находится в «горячем» резерве). Исходя из задач, которые могли быть поставлены перед бомбардировщиками в рамках существовавших в то время оперативных планов их применения, был определен необходимый размер единого для всех шести процессоров защищенного от воздействия ЭМИ блока памяти – 512 кбайт.

Бортовое радиоэлектронное оборудование и вычислительные средства В-1В в настоящее время связаны четырьмя параллельными шинами данных стандарта MIL-STD-1553В. Однако сегодня последние работают на пределе своих возможностей и, по мнению американских военных специалистов, недостаточны для того, чтобы на уровне современных требований обеспе-



чить эффективное применение этих самолетов в сложной и динамично меняющейся обстановке боевых действий с использованием только ядерных средств поражения.

Кроме того, существующее программное обеспечение (ПО) вычислительных средств В-1В, которое написано на языке Jovial, несовместимо с принятыми в настоящее время стандартами на ПО, чрезвычайно сложно по своей структуре, а многочисленные его изменения на протяжении последнего десятилетия недостаточно подробно отражены в документации. Отмечается, что поддержание ПО бортовых вычислительных средств В-1В на уровне современных требований довольно сложно и сопряжено со значительными расходами, но и это еще не будет гарантировать его безотказную работу.

В такой ситуации модернизация вычислительных средств В-1В становилась неизбежной, и в начале 1995 года руководство ВВС США приняло соответствующую программу. По причинам, связанным с ограниченностью средств, выделяемых на ее реализацию, первоначально предусматривалось только переоснащение бомбардировщиков новыми блоками памяти удвоенного (до 1024 кбайт) объема.

Однако последующий анализ, проведенный американскими учеными, показал, что доработанные подобным образом вычислительные комплексы не будут отвечать по крайней мере двум пунктам тактико-технических требований, предъявленных ВВС к доработанным бомбардировщикам. Во-первых, такой вариант модернизации не позволял им применять боеприпасы трех из девяти (первоначально – восьми) типов, которыми в рамках программы SMUP предусмотрено оснастить В-1В УАБ GBU-29 и -30 WCMD, AGM-154 JSOW и ракеты JASSM. Во-вторых, простое наращивание объема памяти не обеспечивало возможность использования в одном вылете до трех различных типов авиационных средств поражения, а модернизация вычислительного комплекса, не предусматривающая наращивание вычислительных мощностей, позволит применять в одном вылете боеприпасы только одного типа.

Немаловажным фактором при оценке вариантов модернизации являлось и то, что существующие процессоры, даже при условии расширения памяти, не обеспечивают в полной мере возможность использования системы КРНС и фактически не оставляют резерва для дальнейшей модернизации бортовых систем бомбардировщика и его оснащения в будущем новыми перспективными типами высокоточных средств поражения. Наконец, выбор такого варианта доработки не позволяет решить проблемы, связанные с ПО бортовых вычислительных средств В-1В.

Исходя из этого было принято решение об увеличении на 25 проц. (с 412 до 510 млн долларов) объема финансирования программы модернизации бортовых вычислительных комплексов, и расширить содержание работ по усовершенствованию вычислительных средств бомбардировщика. В результате стало возможным заменить в период до 2002 года устаревшие AP-101F новыми, более производительными 32-битными процессорами и перевести ПО бортового вычислительного комплекса на современный язык программирования «Ада», который принят сегодня в качестве стандартного в вооруженных силах США.

Вместе с тем американские специалисты отмечают, что в рамках выбранного варианта модернизации вычислительных средств В-1В по стандарту Block E не предусматривается проведение каких-либо работ с целью устранения недостатков, которые препятствуют нормальному функционированию подсистемы централизованного контроля состояния бортовых систем самолета и системы РЭБ бомбардировщика, для которых также требуются более современные вычислительные средства. Для устранения данных проблем намечается осуществить ряд мер в рамках работ по доведению до стандарта Block F – на третьем и последнем этапе второй фазы программы SMUP.

В соответствии с планами переоборудование бомбардировщиков новыми бортовыми процессорами и УАБ с кумулятивной боевой частью WCMD начнется в октябре 2002 года, завершить работы по установке новых процессоров – должны к сентябрю 2006-го, а по оснащению УАБ WCMD – к январю 2004-го. В долгосрочной перспективе за счет использования модернизированных процессоров предусматриваются новые функции бортового вычислительного комплекса, такие, как использование в навигационных целях цифровых карт местности, выдача на борт самолета целеуказания в реальном масштабе времени и т. д.

Модернизация комплекса РЭБ бомбардировщиков В-1В – основа доработки самолетов до стандарта Block F – проводится на протяжении уже ряда лет в рамках программы DSUP (Defensive System Upgrade Program – программа совершенствования оборонительной системы). Необходимость в такой модернизации БРЭО бомбардировщиков в первую очередь продиктована кардинальной сменой условий, в которых они будут решать боевые задачи. Существующий комплекс РЭБ AN/ALQ-161 был предназначен для применения в специфических условиях нанесения бомбардировщиками ядерных ударов, когда самолеты на малых и предельно малых высотах выходили в район назначенных целей с заранее известными силами и средствами ПВО. Переориентация же В-1В на решение задач с применением обычного оружия означает выполнение ими боевых заданий преимущественно на средних и больших высотах в условиях, когда точная или хотя бы достаточно детальная информация о возможностях сил и средств ПВО противника в районе цели может отсутствовать. В этих условиях, по мнению американских военных специалистов, возможности комплекса РЭБ AN/ALQ-161 недостаточны для обеспечения требуемого уровня боевой устойчивости бомбардировщиков В-1В.

Исследования наиболее вероятных альтернатив комплексу ALQ-161, проведенные ВВС США, показали, что резервов для модернизации этого комплекса практически нет. Кроме того, до сих пор не удалось решить проблему низкой надежности функционирования как комплекса ALQ-161 в целом, так и некоторых наиболее важных его подсистем, в связи с этим было принято решение переоснастить В-1В новым комплексом РЭБ с использованием систем, которые в настоящее время создаются для комплекса РЭБ IDECM истребителя-штурмовика F/A-18E/ F BMS США, и модернизированными приемниками системы предупреждения о радиолокационном облучении AN/ALR-56M.

Среди возможных вариантов модернизации комплекса РЭБ В-1В рассматривался также и тот, по которому часть бомбардировщиков была бы переоснащена комплексами РЭБ AN/ALQ-172(V)1, снятыми с бомбардировщиков В-52G, уничтожаемых в соответствии с российско-американскими договорами по сокращению стратегических вооружений. По оценке западных специалистов, не исключается вероятность того, что в условиях дефицита бюджетных средств руководство министерства ВВС США может вернуться к этому плану в отношении самолетов В-1В, переданных в состав ВВС национальной гвардии.

Необходимость в третьей фазе, как отмечалось в американских СМИ, была обусловлена выдвинутой командованием ВВС США в 1997 году инициативой об оснащении В-1В в дополнение к ранее запланированным образцам ВТО JASSM класса «воздух – земля». Это предложение нашло поддержку у руководства Пентагона, и работы по оснащению бомбардировщиков УАВ AGM-154 JSOW были объединены с ведением самолетов под находящуюся еще в стадии НИОКР управляемую ракету JASSM и выделены в отдельный, пятый этап модернизации бомбардировщиков по стандарту Block G.

Кроме того, согласно программе модернизации предусматривается создание и передача в войска усовершенствованной системы планирования полетных заданий для В-1В и тренажеров для обучения летного и технического состава работе с системами бомбардировщиков. При этом параллельно модернизации самолетов, но с небольшим опережением от ее этапов модернизации в войска поставляются тренажеры для работы с машинами, доработанными по каждому очередному стандарту.

По заданию конгресса США в 1993 – 1994 годах в течение шести месяцев был проведен эксперимент по оценке уровня технической готовности одного из авиакрыльев, вооруженных самолетами В-1В25, который необходимо поддерживать на протяжении заданного периода времени. Помимо технической готовности, в ходе его планировалось оценить размер дополнительных расходов на материально-техническое обеспечение и обслуживание самолетов, которые потребуются для достижения и поддержания заданного уровня технической готовности.

Необходимость в такого рода эксперименте была связана с тем, что за все время с момента поступления В-1В на вооружение парк бомбардировщиков этого типа никогда не достигал утвержденного нормативными документами стратегического авиационного командования для стратегических бомбардировщиков 75-процентного уровня боеготовности. Боеготовность В-1В составляла в среднем 65 проц., а в течение двух-летнего периода, непосредственно предшествовавшего эксперименту, уровень технической готовности бомбардировщиков этого типа не превышал 57 проц.

Согласно утверждениям руководства ВВС, основная причина столь низкого уровня готовности

самолетов состояла в недостаточном финансировании МТО и проведении на самолетах плановых регламентных и ремонтных работ. Главная цель эксперимента, для проведения которого была избрана 28 тбакр, состояла в том, чтобы определить, способно ли хотя бы одно авиакрыло В-1В к достижению и поддержанию на протяжении шести месяцев 75-процентного уровня технической готовности самолетов в том случае, если полностью удовлетворены его потребности в запасных частях и комплектующих, а также в финансировании необходимых работ. Если бы такого уровня готовности достичь не удалось, эксперимент должен был обеспечить основу для оценок уровня технической готовности самолетов, которого можно достичь при определенной степени обеспеченности МТО. В соответствии с требованиями законодательства, за время проведения эксперимента на протяжении двух недель авиакрыло действовало в отрыве от места постоянного базирования на аэродроме передового эксперимента (авиабаза Россуэл, штат Нью Мехико). По данным специалистов летно-испытательного центра ВВС, за этот период уровень технической готовности самолетов 28 тбакр достигал в отдельных случаях 84,3 проц. Благодаря использованию в ходе ремонта более совершенных технологий и увеличенной надежности применяемого при выполнении работ оборудования, а также привлечению большего количества специалистов ремонтные работы на самолетах выполнялись быстрее, чем планировалось по графику.

Таким образом, эксперимент продемонстрировал, что полное удовлетворение потребностей в МТО на уровне авиакрыла позволяет обеспечить 75-процентную, техническую готовность В-1В. Руководство ВВС полагает, что учет результатов проведенного эксперимента позволит к 2000 году повысить уровень технической готовности парка В-1В до 75 проц. На закупки запасных частей и комплектующих для бомбардировщиков В-1В дополнительно требуется 11,19 млн долларов.

Вместе с тем, по данным летно-испытательного центра ВВС США, результаты проведенного на базе 28 тбакр эксперимента не в полной мере соответствуют реальным проблемам, которые решают части и подразделения ВВС, оснащенные бомбардировщиками В-1В. Так, обеспеченность соединений и частей запасными частями, укомплектованность их ремонтно-технических подразделений, а также имеющиеся в их распоряжении финансовые средства находятся на более низком уровне, чем это было в ходе эксперимента в 28 тбакр. Кроме того, запрос ВВС на дополнительное финансирование МТО В-1В, сформулированный на основе результатов проведенного эксперимента, не учитывает тех средств, которые были затрачены до начала эксперимента и позволили 28 тбакр выйти на стартовый уровень технической готовности ее самолетов – 72 проц. вместо стандартных 65. При этом, однако, руководство ВВС отклонило предложение о продолжении эксперимента с тем, чтобы проанализировать стоимость поддержания заданного уровня готовности для всего парка В-1В.

*(Окончание следует)*

**ДЕМОНСТРАЦИОННЫЙ  
ОБРАЗЕЦ АМЕРИКАНСКОЙ  
БОЕВОЙ БРОНИРОВАН-  
НОЙ МАШИНЫ САУ создан  
фирмой «Юнайтед дефенс»  
для исследования возможнос-  
тей использования компози-  
ционных материалов при из-  
готовлении корпусов перс-  
пективных ББМ. Основные  
ТТХ: боевая масса 19,9 т, по-  
лезная нагрузка 3 т, экипаж  
два человека, десант шесть че-  
ловек, длина корпуса 6258 мм,  
ширина (по бортовым экра-  
нам) 2718 мм, высота (по кры-  
ше корпуса) 2095 мм, кли-  
ренс 400 мм, скорость 64 км/ч,  
запас хода 482 км, преодолевае-  
мые препятствия – ров шири-  
ной 2 – 3 м, вертикальная  
стенка 0,76 м, брод глубиной  
1 м, дизельный двигатель мощ-  
ностью 550 л. с., трансмиссия  
– гидромеханическая, под-  
веска – гидропневматическая,  
бортовое напряжение 28 в,  
количество спаренных катков  
– по шесть с каждой стороны.**

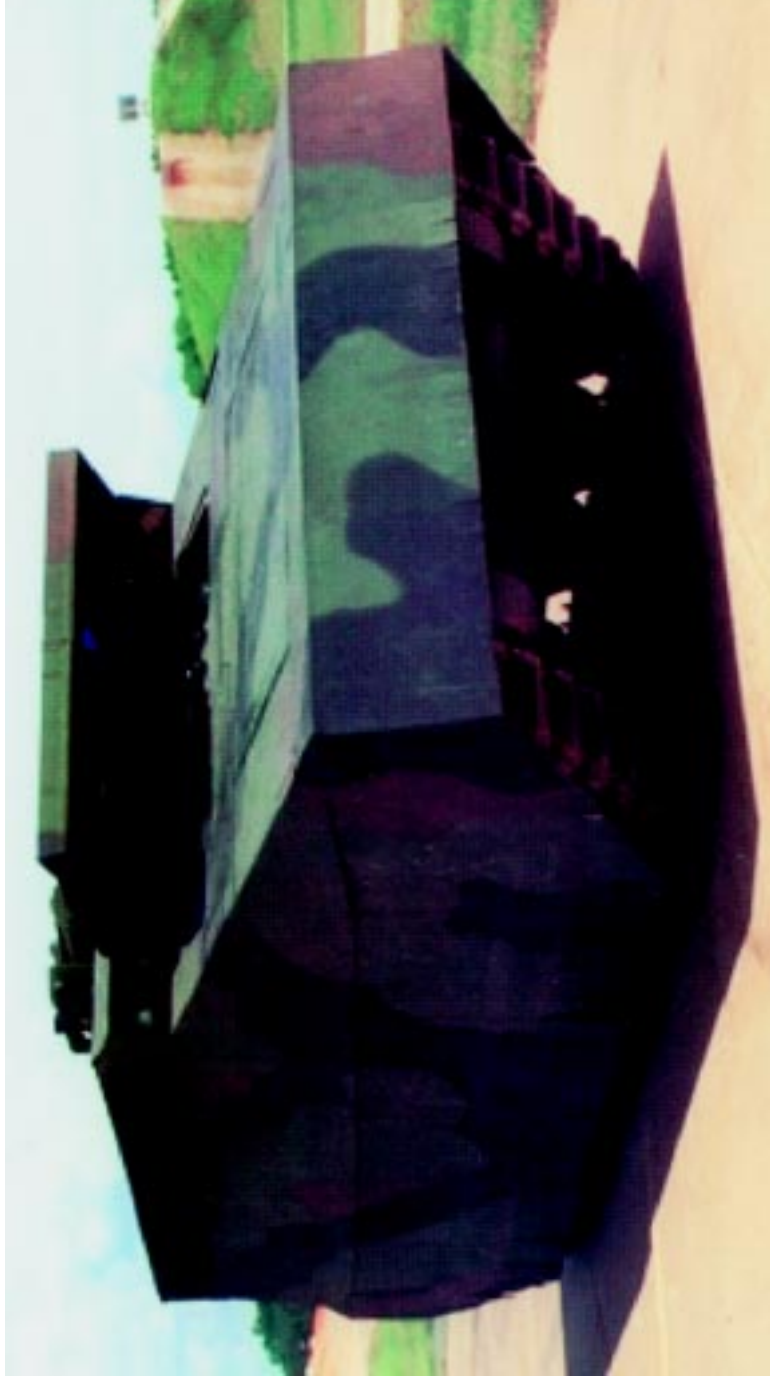

**ДИЗЕЛЬ-ЭЛЕКТРИЧЕСКАЯ ПОДВОДНАЯ ЛОДКА S191 «U-12»** проекта 205 военно-морских сил Германии заложена 1 сентября 1966 года, спущена на воду 10 сентября 1968-го, передана ВМС 14 января 1969-го. Используется для испытаний гидроакустических комплексов. Ее тактико-технические характеристики: подводное водоизмещение 450 т, надводное – 419 т, длина 43,9 м, ширина 4,6 м, осадка 4,3 м. Одновальная дизель-электрическая установка мощностью 1200 л. с. позволяет развивать максимальную скорость хода 10 уз на поверхности и 17 уз под водой. Вооружение: 533-мм ТА – восемь. Глубина погружения 159 м. Экипаж 22 человека, в том числе четыре офицера.



**ДЕСАНТНЫЙ КОРАБЛЬ-ДОК L9022 «Ораж» ВМС Франции** заложен в июне 1966 года, спущен на воду 22 апреля 1967-го, включен в состав флота 1 апреля 1968-го. Его основные тактико-технические характеристики: водоизмещение стандартное 5800 т (полное – 8500 т, при затопленной доковой камере – 15 000 т), длина 149 м, ширина 23 м, осадка 5,4 м (при заполненной доковой камере – 8,7 м); дизельная двухвальная главная энергетическая установка мощностью 8600 л. с. позволяет развивать максимальную скорость хода 17 уз; дальность плавания 9000 миль при скорости 15 уз. Вооружение: две спаренные пусковые установки ЗРК «Матра Симбад», два 120-мм бомбомета, две 30-мм АУ «Маузер», четыре 12,7-мм пулемета, четыре вертолета



SA321G «Супер Фрелон» или десять SA319B «Алуэтт 3». Десантовместимость: 343 морских пехотинца, два танкодезантиных катера типа LCT с 11 легкими танками в каждом или восемь десантных катеров типа СТМ с грузом, грузоместимость 1500 т, два подъемных крана грузоподъемностью 35 т каждый. Экипаж 236 человек, в том числе 14 офицеров.

**ТАНКО-ДЕСАНТНЫЙ КАТЕР** типа СТМ. Его основные тактико-технические характеристики: водоизмещение полное 150 т, длина 23,8 м, ширина 6,4 м, осадка 1,3 м; двухвальная дизельная энергетическая установка мощностью 225 л. с. позволяет развивать максимальную скорость хода 9,5 уз; дальность плавания 350 миль при скорости 8 уз; максимально допустимая грузоподъемность 90 т; экипаж шесть человек.



**АМЕРИКАНСКИЙ СТРАТЕГИЧЕСКИЙ БОМБАРДИРОВЩИК В-52Н «СТРАТОФОРТРЕСС»** разработан фирмой «Боинг» и предназначен для ведения боевых действий с применением как обычного, так и ядерного оружия. Его основные тактико-технические характеристики: экипаж шесть человек, максимальная взлетная масса 229,1 т (пустого самолета – 111,35 т), максимальная скорость полета 960 км/ч (на высоте 12 000 м), практический потолок 14 300 м, перегоночная дальность 16 300 км, радиус действия 1760 – 4630 км. Вооружение – 20-мм встроена кормовая пушка М61А1 «Вулкан» (боекомплект 1242 патрона); в бомбоотсеке и на подкрыльевых узлах подвески размещаются КР (на внутрифюзеляжной универсальной роторной пусковой установке восемь АGM-86В, С или четыре АGM-129А, кроме того, 12 АGM-86В, С или АGM-129А на двух подкрыльевых пилонах), ядерные и обычные бомбы. Силовая установка состоит из восьми турбореактивных двухконтурных двигателей TF33-Р-3 тягой по 7700 кгс каждый. Длина самолета 47,85 м, высота 12,4 м, размах крыла 56,39 м, площадь крыла 371,6 м<sup>2</sup>.

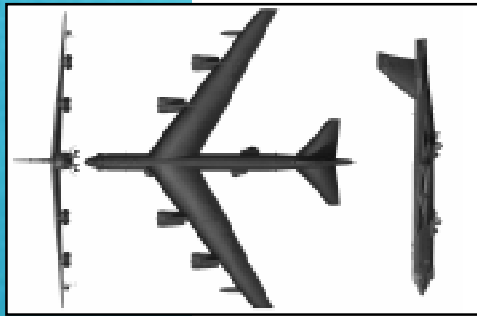



## СОСТОЯНИЕ И ПЕРСПЕКТИВЫ СТРОИТЕЛЬСТВА ВОЕННО-МОРСКИХ СИЛ КИТАЯ

*Капитан 1 ранга С. СЫСОЕВ*

**ВОЕННО-МОРСКАЯ ДОКТРИНА КИТАЯ.** История военно-морской политики Китая уходит своими корнями в глубь веков. По утверждению самих китайцев, после создания Великой китайской стены для защиты северных сухопутных границ на первое место вышли вопросы отражения внешней угрозы со стороны моря. Исторически, в качестве основного потенциально-агрессора рассматривалась Япония. Позднее Китай был вынужден защищать свои морские порты от колонизаторов, которые предпринимали агрессивные действия по расширению рынков сбыта своих товаров.

Военно-морская доктрина Китая с 1950 года до середины 70-х предусматривала в качестве первоочередной задачи защиту морских границ, поэтому флот ориентировался в основном на боевые действия в прибрежных районах прилегающих морей. Таким образом, военно-морские силы по существу стали морским дополнением Народно-освободительной армии Китая (НОАК), «ее органическим продолжением на море».

ВМС НОАК, несмотря на попытки демонстрации своей силы и флага, а также защиты национальных интересов в открытом океане, остаются по существу прибрежными силами обороны, и в китайских периодических изданиях часто характеризуются как «Великая китайская стена в море».

Развитие флота в Китае после Второй мировой войны было подчинено трем основным целям: отражение угрозы вторжения со стороны моря; защита страны и ее национальных интересов на океанских и морских коммуникациях; содействие объединению Великого Китая и китайского народа. При этом в вопросах технического развития и строительства флота руководство страны стремилось опираться на собственные силы.

На протяжении 50-х годов военно-морские силы КНР, поддерживаемые народной вооруженной милицией и нерегулярными силами, обладающими большим количеством малых судов, занимались в основном очисткой многочисленных островов, расположенных в прибрежной зоне, от отрядов лазутчиков из Тайваня и торговцев наркотиками.

Позднее, анализируя состояние и перспективы развития военно-политической обстановки в Азиатско-Тихоокеанском регионе и в мире в целом, характер современных войн и вооруженных конфликтов, китайское руководство пришло к выводу о том, что главная угроза КНР в ближайшие десятилетия будет исходить прежде всего с моря. В связи с этим было признано целесообразным направить усилия в оборонном строительстве на развитие военно-морских и поддерживающих их военно-воздушных сил.

В основу новой военно-морской доктрины, которая начала разрабатываться в конце 80-х годов и была официально провозглашена в 1995 году, положена «Стратегия активной обороны», подразумевающая создание таких ВМС, которые были бы способны отразить агрессию со стороны моря. При этом не исключается и возможность нанесения превентивных ударов по противнику. (Публикации на военную тему, появляющиеся в китайской печати, постоянно содержат притязания на пять с лишним миллионов квадратных километров «китайской» территории, оккупированной иностранными государствами, а объявленная морская зона безопасности КНР простирается в Тихом океане на 3700 км.)

Планами развития ВМС Китая предполагается создание таких группировок, которые на первом этапе (до рубежа XXI века) могли бы поддерживать заданный операционный режим в пределах зоны, ограниченной «первой цепью островов» (о-ва Рюкю и Филиппинские) и включающей акватории Желтого, Восточно-Китайского и Южно-Китайского морей, и одновременно играть роль «морской Великой китайской стены» вдоль побережья.

На втором этапе (до 2020 года) планируется усилить ВМС таким образом, чтобы они могли осуществлять активные действия в пределах зоны, ограниченной «второй цепью островов» (Курильские о-ва, о. Хоккайдо, о-ва Нампо, Марианские, Каролинские и о. Новая Гвинея) и включающей акватории Японского и Филиппинского морей, а также морей Индонезийского архипелага.

На третьем этапе (до 2050 года) предполагается создать мощный океанский флот, способный решать поставленные задачи практически в любом районе мирового океана.

Одновременно перед ВМС уже на сегодняшнем этапе ставится задача обеспечения интересов КНР на море, связанных с разработкой природных ресурсов океана и безопасностью судоходства.



Рис. 1. Военно-морские базы и основные пункты базирования ВМС Китая

**СОЗДАНИЕ И РАЗВИТИЕ ВМС КИТАЯ.** К 1945 году Китай фактически не имел военно-морского флота, а имевшееся ранее незначительное количество кораблей было либо уничтожено, либо захвачено японцами. Позднее Китай приобрел некоторое количество бывших американских кораблей, прежде всего амфибийно-десантных. Однако ВМС тогда еще не располагали ни силами, ни необходимой инфраструктурой, чтобы проводить операции на удалении от своих берегов.

Сразу после того, как Тайвань стал получать моральную и материальную поддержку со стороны США, Китай обратился за подобной помощью к Советскому Союзу. Начиная с 1950 года в КНР стала поступать советская военно-морская техника, радиоэлектронное и обычное вооружение для установки на китайские корабли, а с 1951-го – подводные лодки и патрульные катера. В 1954 – 1955 годах СССР поставил Китаю четыре современных эскадренных миноносца типа «Гордый». В последующий период Советский Союз содействовал также развитию инфраструктуры военно-морских сил КНР.

Одновременно с поставками техники в страну прибывали советники из СССР для контроля за строительством на китайских судостроительных заводах боевых кораблей советских проектов, включая подводные лодки (ПЛ) типа «Виски» и сторожевые корабли (СКР) типа «Рига». ПЛ и СКР собирались из компонентов, поступающих из СССР, одновременно поставлялось и устанавливалось оборудование, необходимое для их производства в Китае. В 1959 году был построен первый быстроходный патрульный катер китайского проекта типа «Шанхай».

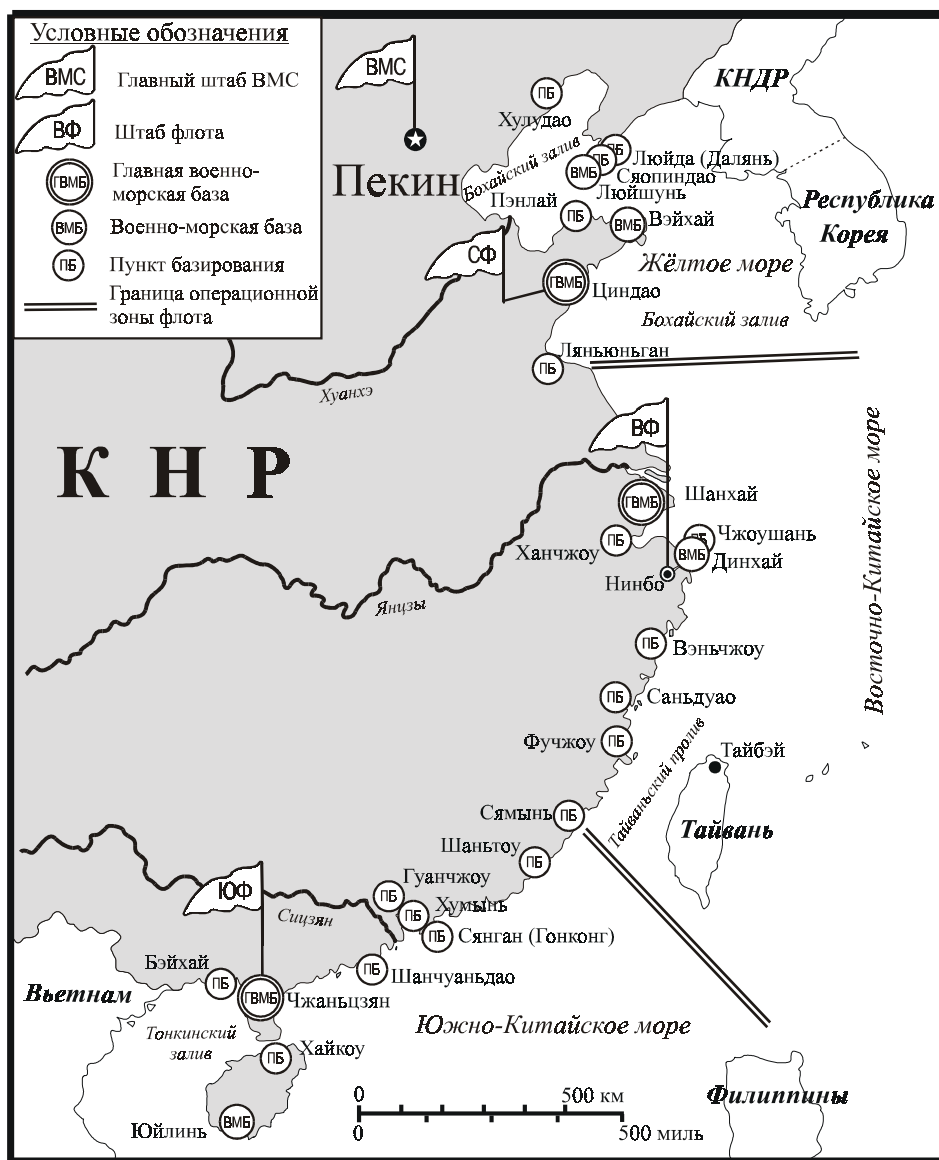

Развивалась и авиация военно-морских сил. Основанная как род сил флота в 1950 году, она получила первый современный истребитель советского производства в 1955-м. К 1960 году морская авиация имела уже 500 самолетов, главным образом истребителей МиГ-17, МиГ-19 и легких бомбардировщиков Ил-28. Созданная по образцу советской, она была предназначена для обеспечения противовоздушной обороны и защиты морских коммуникаций в прибрежной полосе, ведения разведки надводной обстановки вдали от побережья.

Известный успех был достигнут китайскими специалистами в развитии относительно эффективной ракетной системы класса «поверхность – поверхность» для войск береговой обороны и установки на корабли. Ракетные комплексы с противокорабельной ракетой (ПКР) «Хайин-2» («Hai Ying»)/HY-2, экспортное обозначение C-201, натовское – CSS-C-3 «Seersucker»), сделанной на основе советской ракеты П-15М (SS-N-2А «Styx»), начиная с 1978 года устанавливались на эсминцах типа «Люйда», фрегатах (сторожевых кораблях) типа «Цзянху» и большом количестве ракетных катеров (РКА). Эти же ракетные системы экспортировались в Албанию, Египет и Пакистан и производились по лицензии в Северной Корее, которая экспортировала их в Иран. ПКР «Хайин-2» имеет меньшую боеголовку, но больший диапазон дальностей применения (максимальная дальность стрельбы до 95 км), чем ее советский аналог. Эти же ракеты размещаются на бомбардировщиках авиации ВМС типа «Хун-6» (две ПКР) и имеют дальность стрельбы до 110 км.

Еще один ракетный комплекс «Инци-1» («Ying Ji-1»)/YJ-1, C-801, CSS-N-4 «Sardine») с меньшей дальностью стрельбы (до 42 км) и более компактной ракетой был принят на вооружение ракетных кораблей и катеров в начале 80-х годов. Ракета «Инци-1» (разрабатывалась с середины 70-х годов) аналогична по размерам и конструктивному исполнению французской ПКР «Экзосет».

В настоящее время создана ПКР «Инци-2», которая имеет скорость полета до 300 м/с и дальность стрельбы до 120 км. Этот ракетный комплекс установлен на последних типах эскадренных миноносцев и фрегатов, имеется также экспортный вариант C-802. Для перевооружения частей береговой обороны разработана ПКР HY-3 (экспортное обозначение C-301), скорость полета которой достигает 700 м/с, а дальность стрельбы – 130 км. В конструкции ракеты применен ряд технологических решений, использованных во французской ПКР «Экзосет».

После разрыва связей с СССР Китай пытался получить помощь в виде новых технологий от западных стран, но невозможность обеспечить ее оплату в твердой валюте сорвала эти планы. Тем не менее удалось заключить несколько соглашений о закупке вооружения или документации на их производство. Так, итальянская противолодочная торпеда А-244S, французские вертолеты «Супер Фрелон» и «Дофин» (китайские обозначения «Чжи-8» и «Чжи-9» соответственно) строятся в КНР по лицензии. Кроме того, некоторое количество французского оружия и электронных систем были куплены напрямую, включая вертолеты, гидроакустические комплексы DUUX-5 для подводных лодок, ЗРК «Наваль Кроталь», радиолокационные станции и БИУС.

Однако желание максимально сократить расход иностранной валюты заставляет КНР расширять собственную технологическую базу, что позволит ограничить объем прямых поставок вооружения и военной техники.

Как правило, Китай стремится закупать одновременно два комплекта систем вооружений – для установки на кораблях и для проведения исследований на берегу. Последующий технологический анализ способствует «обратному проектированию» собственных аналогичных систем, а также их модификаций.

**СОВРЕМЕННОЕ СОСТОЯНИЕ ВМС.** Военно-морские силы являются самостоятельным видом НОАК и предназначены для борьбы с силами противника в море, защиты побережья страны во взаимодействии с другими видами вооруженных сил от ударов морских группировок противника и высадки им морских десантов, защиты судоходства в прибрежных районах, проведения высадки морских десантов, обеспечения национальных интересов в удаленных морских и океанских районах, а также выделения маневренных сил в состав «сил быстрого реагирования» в чрезвычайных ситуациях (угроза возникновения вооруженных конфликтов, стихийные бедствия и т. д.). Возглавляет ВМС НОАК главнокомандующий, штаб которого находится в г. Пекин.

ВМС Китая состоят из надводных и подводных сил флота, военно-морской авиации, морской пехоты (МП) и войск береговой обороны (БО). Организационная структура включает главный штаб, три флота (Северный, Восточный и Южный), Сангарскую речную флотилию, а также штаб береговой обороны. Основное предназначение каждого из флотов, являющихся высшими оперативными (оперативно-стратегическими) объединениями – это выполнение поставленных задач в соответствующих операционных зонах (рис. 1):

- Северный флот (штаб в Циндао, ГВМБ Циндао, основные ВМБ и ПБ – Люйшунь, Вэйхай, Хулудао, Люйда, Сяопиндао, Пэнлай) – Желтое море и Бохайский залив;
- Восточный флот (штаб в Нинбо, ГВМБ – Шанхай, основные ВМБ и ПБ – Динхай, Ляньюньган, Ханчжоу, Чжоушань, Вэньчжоу, Сандуао, Фучжоу, Сямынь) – Восточно-Китайское море, включая Тайваньский пролив;
- Южный флот (штаб в Чжаньцзян, ГВМБ – Чжаньцзян, основные ВМБ и ПБ – Юйлинь, Шаньтоу, Гуанчжоу, Хумынь, Сянган, Шанчуаньдао, Бэйхай, Хайкоу) – Южно-Китайское море и Тонкинский пролив.

В состав каждого флота входят две-три военно-морские базы, до четырех военно-морских районов (ВМР), бригады подводных лодок, эсминцев, десантных кораблей (ДК) и ракетных ка-



Рис. 2. Организационная структура ВМС Китая



Рис. 3. Дизельная ПЛ типа «Ухань»

теров, отдельные дивизионы кораблей (сторожевых, десантных и минно-тральных) и катеров (в составе ВМР), авиационные дивизии и отдельные авиаполки военно-морской авиации, полки и отдельные дивизионы войск береговой обороны, а также арсеналы, судовой верфи и учебные заведения (рис. 2). Кроме того, в состав Южного флота входит бригада морской пехоты, а Северного – Бохайская учебная флотилия.

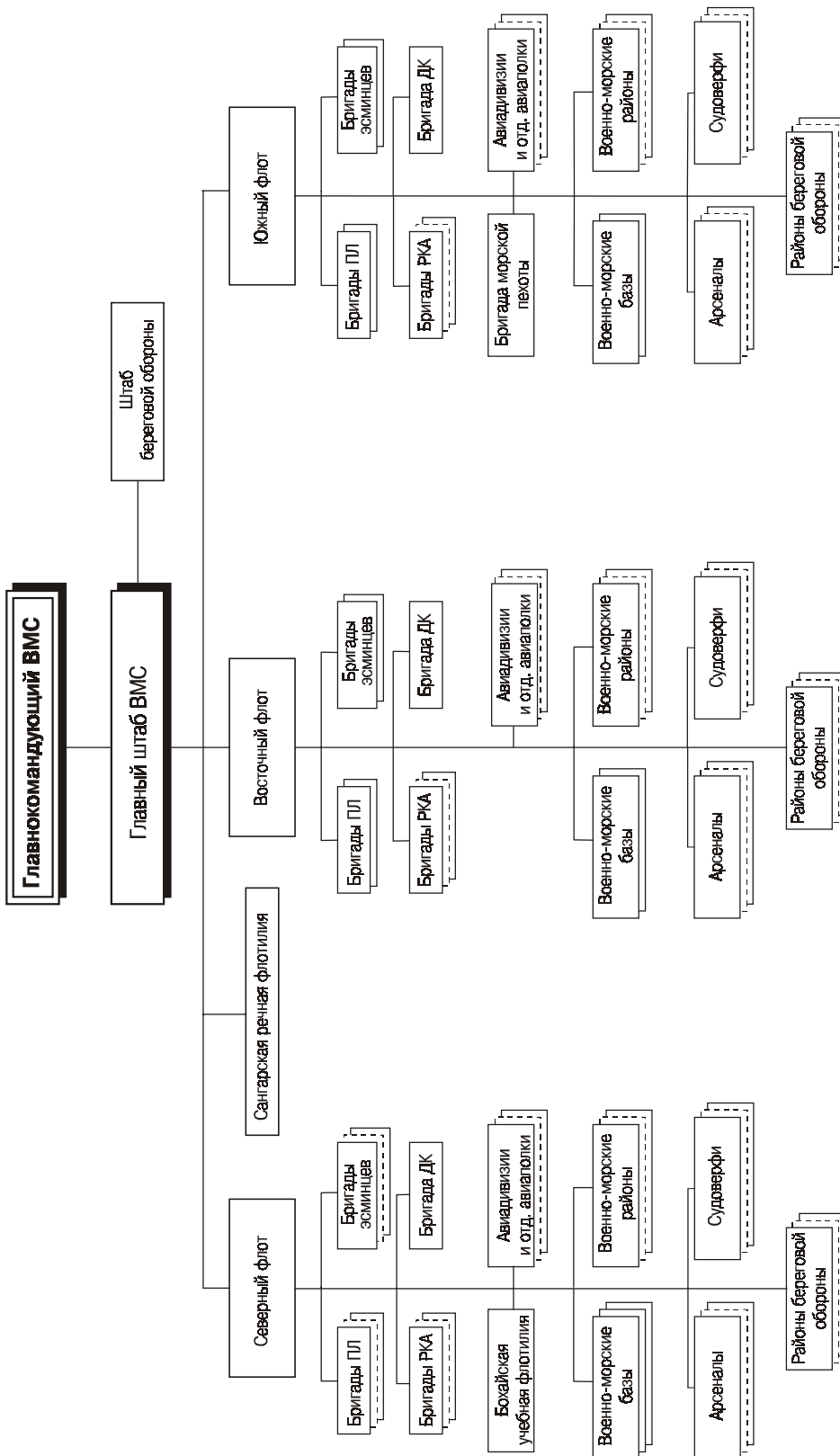
По данным справочников «Джейнс файтинг шипс (1998 – 1999)» и «Военный баланс (1998 – 1999)» Международного института стратегических исследований, ВМС НОАК на конец 1998 года насчитывали:

- 66 подводных лодок (одна ПЛАРБ, одна дизельная ракетная, пять атомных и 58 дизельных многоцелевых, а также одна опытовая);
- 56 боевых надводных кораблей (19 эсминцев УРО и 37 фрегатов УРО);
- 89 ракетных и 17 торпедных катеров;
- более 230 патрульных и сторожевых катеров;
- 35 минно-тральных кораблей (включая один минный заградитель);
- 63 десантных корабля (17 танкодесантных, 42 средних и малых десантных, четыре десантных транспорта) и более 50 десантно-высадочных средств различных типов (включая десантные катера на воздушной подушке);
- более 130 вспомогательных судов различных классов;
- свыше 700 самолетов и около 40 вертолетов.

Численность ВМС – 268 тыс. человек личного состава (в том числе 28 тыс. в войсках БО, 25 тыс. в авиации ВМС и 5 тыс. в МП).

КНР занимает третье место в мире по количеству **подводных лодок** и входит в число пяти стран, располагающих атомными ПЛ с баллистическими ракетами. Подводный флот рассматривается китайским руководством в качестве авангарда обороны с моря, а также одного из средств нанесения ракетно-ядерного удара.

Подводные силы ВМС НОАК состоят преимущественно из дизельных ПЛ, которые были закуплены в СССР или произведены в Китае по советским проектам в 50 – 60 годах и в ближайшие несколько лет будут выведены из боевого состава. Основу подводного флота Китая продолжают составлять дизельные подводные лодки типа «Ухань» (проект 033, аналог российской дизельной ПЛ проекта 633, по натовской классификации тип «Ромео»), которых с 1962 по 1984 год на судовой верфи Цзяннань и Ухань было построено 84 единицы (кроме того, четыре проданы КНДР и четыре – Египту), из них в боевом составе осталось 38 единиц и в резерве – 30 (рис. 3).

Одна из лодок прошла модернизацию, в ходе которой на ней вне прочного корпуса, по три на каждом борту, были установлены ПУ для стрельбы ПКР «Инцзи-1» с радиолокационной головкой самонаведения. ПЛ, получившая обозначение «Ухань-А», предназначена прежде всего для проведения испытательных пусков ракет и базируется на Северном флоте. В настоящее время она, возможно, переоборудована для стрельбы новыми ПКР «Инцзи-2» (рис. 4).

Дальнейшим развитием проекта 033 стали ПЛ типа «Мин». При практически таком же водоизмещении и размерениях они имеют корпус с улучшенными обводами и французскую электронику (ГАС, РЛС, РЭБ, БИУС). Первые три лодки этого типа (проект 034) были построены в 1971 – 1979 годах (одна из них после пожара на борту была сдана на металлолом), а серийное строительство было возобновлено в 1987-м на судовой верфи Ухань (проект 035). В боевом составе насчитывается 15 ПЛ этого типа (все базируются на Северном флоте – ГВМБ Циндао, ВМБ Льюйшунь и ПБ Сяопиндао), шесть находятся на разных стадиях строительства. По сообщениям зарубежной печати, несколько лодок этого типа могут быть выставлены на продажу (экспортное обозначение ES5E).

В 1995 году начались поставки в Китай российских дизельных ПЛ типа «Варшавянка» (по натовской классификации «Кило»). Всего на начало 1999 года передано две ПЛ проекта 877ЭКМ и две – проекта 636. В дальнейшем планируется закупить еще несколько ПЛ проекта 636 и начать строительство этих лодок в Китае по лицензии.

Наряду с закупками подводных лодок за границей, в начале 90-х годов Китай приступил к разработке собственной ПЛ типа «Сун» (проект 039). Первая в серии была построена на судо-



Рис. 4. Дизельная ракетная ПЛ типа «Ухань-А»

верфи Ухань в 1996 году. В 1997 – 1998 годах ПЛ проходила ходовые испытания, и к концу 1998-го ее намечалось ввести в боевой состав ВМС. Подводные лодки этого типа вооружены ПКР «Инцзи-1», запускаемыми из торпедных аппаратов (ТА).

Особую гордость китайского подводного флота составляют атомные многоцелевые (ударные) подводные лодки типа «Хань» (проект 091, рис. 5). Работа над этим проектом началась в конце 60-х годов, первая ПЛА была построена в 1974 году, и еще четыре были сданы к 1990-му (строительство велось на судовой верфи г. Хулудао). Первые две лодки имели значительные проблемы в первом контуре охлаждения ядерного реактора и поэтому в 80-х годах они прошли ремонт. У последних трех корпус был удлинен на 8 м, что позволило разместить на них ТА для стрельбы ПКР «Инцзи-1». Существенным недостатком является необходимость всплытия ПЛА на поверхность для пуска ракет, что повышает риск ее обнаружения и уничтожения.

Стратегические ядерные силы морского базирования в настоящее время представлены одной атомной ракетной подводной лодкой типа «Ся», которая была заложена на судовой верфи в г. Хулудао в 1978 году и спущена на воду в 1981-м. После продолжительных испытаний, завершившихся в 1985 году успешным пуском баллистической ракеты «Цзюйлан-1» («Ju Lang-1»/JL-1, по натов-



Рис. 5. Атомная многоцелевая ПЛ типа «Хань»

кой классификации CSS-N-3) из подводного положения, в 1987-м ПЛАРБ была введена в боевой состав ВМС. ПЛАРБ «Ся» – это, по существу, модификация атомной подводной лодки типа «Хань», корпус которой был удлинен с целью размещения 12 пусковых установок для БРПЛ. В последние годы ПЛАРБ на боевую подготовку и боевое патрулирование в море не выходила и находится в ремонте.

Зарубежная печать сообщает, что в настоящее время в КНР разрабатывается проект новой ПЛАРБ (проект 094), на вооружении которой будут находиться БРПЛ большей дальности, чем «Цзюйлан-1». По оценке китайского руководства, наличие в боевом составе даже одной ПЛАРБ типа «Ся» является сдерживающим фактором для руководства любой державы при принятии решения о нанесении ядерного удара по Китаю.

Дизельная ракетная лодка типа «Гольф» находится в резерве, а ранее использовалась для испытательных пусков БРПЛ «Цзюйлан-1». В 1995 году она прошла модернизацию и была приспособлена для испытаний БРПЛ «Цзюйлан-2», предназначенных для вооружения китайских ПЛАРБ нового типа.

Несмотря на многочисленность подводных сил ВМС Китая, только небольшое количество ПЛ находится в необходимой степени боевой готовности. Большая их часть находится в резерве в различной степени готовности к вводу в боевой состав флота в условиях угрозы начала военных действий.

Тактико-технические характеристики подводных лодок ВМС Китая представлены в таблице.

*(Окончание следует)*

**ТАКТИКО-ТЕХНИЧЕСКИЕ ХАРАКТЕРИСТИКИ ПОДВОДНЫХ ЛОДОК ВМС КИТАЯ**

Класс	Тип корабля, годы начала строительства (ввода в боевой состав)	Проект (экспортное обозначение)	Количество в строю (+ – строятся, -- в резерве)	Водоизмещение, т: надводное подводное	Главные размерения, м: длина ширина осадка	Мощность ГЭУ, л. с. наибольшая скорость хода, уз: надводная подводная	Дальность плавания, миль (при скорости хода, уз)	Экипаж, человек (из них офицеров)	Вооружение и дополнительная нагрузка
ПЛАРБ	«Ся» 1978 (1987)	092	1	• 6500	120,0 10,0 8,0	14 400 • /22	•	140 (•)	БРПЛ «Цзюйлан-1» – 12, 533-мм ТА – 6, торпеды SET-65E (Yu-3)
ПЛА	«Хань» 1967 – 1987 (1974 – 1990)	091	5	4500 5500	98,0 (106,0) 10,0 7,4	12 000 12/25	•	75 (•)	533-мм ТА – 6, 20 ПКР «Инци-1», или торпед Yu-3 и типа 53-51(Yu-1), или 36 мин
ПЛРБ	«Гольф» 1961 (1966)	031G	1	2350 2950	97,5 8,6 6,6	5 500 17/13	6000 (15)	86 (12)	БРПЛ «Цзюйлан-2» – 1, 533-мм ТА – 10 (6 носовых и 4 кормовых), 12 торпед SAET-60 (Yu-4)
ПЛРК	«Ухань-А» • (1987)	036 (ES3G)	1	1650 2100	76,6 6,7 5,2	4 000 15/13 (10 под РДП)	•	54 (10)	ПКРК «Инци-1» – 6, 533-мм ТА – 8 (6 носовых и 2 кормовых), 14 торпед или 28 мин
ПЛ	«Ухань» 1962 – 1984 (1964 – 1985)	033 (ES3B)	38 (-30)	1475 1830	76,6 6,7 5,2	4 000 15/13	9000 (9)	51 (8)	533-мм ТА – 8 (6 носовых и 2 кормовых), 14 торпед (Yu-4 и Yu-1) или 28 мин
ПЛ	«Мин» 1971 – 1992 (1975 – 1996)	034/035 (ES5C-D/ES5E)	13 (+2)	1584 2113	76,0 7,6 5,1	5 200 15/18 (10 под РДП)	8000 (8) под РДП 300 (4) под водой	57 (10)	533-мм ТА – 8 (6 носовых и 2 кормовых), 16 торпед (Yu-4 и Yu-1) или 32 минны
ПЛ	«Сун» 1991 – 1996 (1998, •)	039	1 (+2)	1700 2250	75,0 8,4 5,3	6 090 15/22	•	60 (10)	533-мм ТА – 6, ПКР «Инци-1», торпеды (Yu-4 и Yu-1), минны
ПЛ	«Кило» • (1998, •)	636	1 (+1)	2350 3126	73,8 9,9 6,6	5 500 11/20	7500 (7)	52 (13)	533-мм ТА – 6, 18 ПКР и торпед или 24 минны
ПЛ	«Кило» • (1995, 1996)	877ЭКМ	2	2325 3076	74,3 10,0 6,6	5 900 10/17	6000 (7)	53 (12)	533-мм ТА – 6, 18 ПКР и торпед или 24 минны

# ГИДРОАКУСТИЧЕСКИЕ СРЕДСТВА ФРАНЦУЗСКИХ ПЛАРБ

Капитан 1 ранга В. КОЖЕВНИКОВ

ПРОДОЛЖАЯ качественное совершенствование стратегических наступательных сил, военно-политическое руководство Франции особое внимание уделяет развитию их морского компонента, основу которого составляют атомные подводные лодки с баллистическими ракетами (ПЛАРБ) типов «Триумфан» и «Энфлексибль»<sup>1</sup>. Стремясь к значительному расширению боевых и технических возможностей подводных лодок, французские военные специалисты принципиальное значение придают модернизации стоящих на вооружении и разработке новых гидроакустических средств ПЛАРБ как основных средств получения текущей информации об окружающей обстановке. Гидроакустические средства, которыми оснащены французские атомные ракетные подводные лодки, как отмечается в западной печати, обеспечивают: обнаружение целей, их сопровождение и классификацию, определение координат и элементов движения, а также толщины льда; измерение скорости лодки относительно морского дна и глубины под килем. ПЛАРБ типов «Триумфан» и «Энфлексибль» имеют гидроакустические средства, которые отличаются своими возможностями.

На ПЛАРБ типа «Триумфан» установлен гидроакустический комплекс (ГАК) DMUX-80, испытания которого проводились в 1996 году по программе «Алантри». Он включает ГАК DUUX-5 «Фенелон», DSUV-62, а также станцию гидроакустической разведки DRUA-33.



Рис. 1. Носовая сферическая антенна ГАК DMUX-80 ПЛАРБ «Триумфан»

ПЛАРБ типа «Энфлексибль» оборудована гидроакустическими станциями (ГАС) DSUV-61, DSUX-21, DUUX-2, DSUV-22 и станцией гидроакустической разведки DRUA-33.

ГАС французских подводных ракетносцев имеют большой набор антенн приема и излучения гидроакустических сигналов: носовая сферическая антенна (рис. 1); бортовая шумопеленгационные антенны с распределенной обработкой информации, гибкая протяженная буксируемая антенна, принимающая акустические сигналы в СНЧ диапазоне, антенна обзора кормового сектора; антенна для обнаружения и определения параметров целей по излучаемым ее гидролокаторами активным сигналам; антенна излучения сигналов для проверки и регулировки ГАК; цилиндрическая антенна для приема и излучения сигналов в носовом секторе ПЛ; антенна для измерения скорости звука в воде; антенна станции навигационной безопасности.

ГАК может работать в трех режимах: активном, шумопеленгаторном и гидроакустической разведки. Он обеспечивает обнаружение целей, их сопровождение, классификацию, определение координат и элементов движения; нахождение полынней и разводий, определение толщины льда; измерение скорости лодки относительно морского дна и глубины под килем.

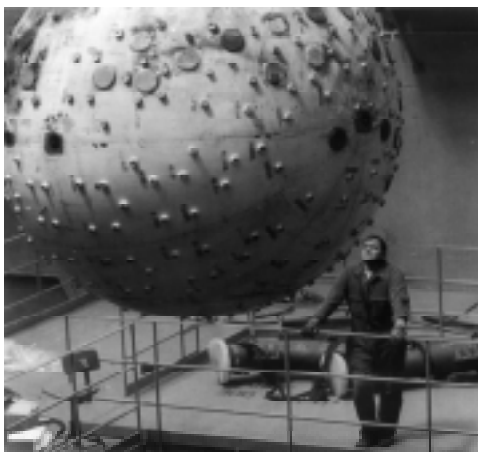
DSUV-22 «Эледон» – активно-пассивная станция, оснащенная цилиндрической антенной диаметром 1,2 м. Излучение посылок производится на частоте 5 кГц, прием сигналов – в диапазоне 1 – 5 и 5 – 12 кГц. ГАС – модульной конструкции, позволяющей комплектовать ее в зависимости от типа ПЛАРБ и наличия свободного пространства в отсеках. Станция имеет каналы автоматического сопровождения, что обеспечивает одновременное слежение за 4 – 12 целями. При использовании активного режима прием отраженных от целей сигналов осуществляется приемной аппаратурой тракта шумопеленгования. В комплект ГАС, кроме того, входят прибор для измерения скорости звука в воде, графопостроитель-лучеграф и система звукоподводной связи.

Существенным недостатком ГАС, работающей в активном режиме, является высокая вероятность обнаружения ПЛАРБ противолодочными силами противника по гид-

<sup>1</sup> С выводом из состава ВМС ПЛАРБ «Редутабль» в декабре 1991 года оставшиеся подводные лодки этой серии обозначаются как тип «Энфлексибль».



Рис. 2. Блок контроля и отображения информации ГАС DUUX-5

роакустическим излучениям ее станции. Поэтому активный режим ГАС используется главным образом для определения дистанции до цели и включается кратковременно. Для того чтобы процесс получения информации о надводной и подводной обстановке не прерывался, на французских подводных лодках, как и на ПЛ других стран, широко применение получили пассивные шумопе-



Рис. 3. Бортовая антенна ГАС DUUX-5

ленгаторные ГАС, которые могут использоваться непрерывно.

Современные пассивные ГАС обеспечивают раннее обнаружение целей, определение дистанции до них, поддержание гидроакустического контакта, навигационную безопасность в сложных условиях плавания, обеспечивают высокую степень скрытности подводной лодки.

В состав гидроакустического комплекса ПЛАРБ «Триумфан» входят три ГАС:

DUUX-5 «Фенелон» – усовершенствованный вариант ГАС DUUX-2 (рис. 2), характеризуется более высокой точностью обнаружения и классификации целей, а также большей степенью защищенности от средств гидроакустической разведки противника, снабжена интегрированным оборудованием проверки ГАС. Она работает с шестью бортовыми антеннами, которые размещены по три на каждом борту (расстояние между ними 20 – 48 м, рис. 3). Каждая включает два типа гидрофонов в форме прямоугольных пластин. В антенне до семи гидрофонов-пластин. Прием сигналов осуществляется на частотах 2 – 15 кГц. Станция позволяет обнаруживать шумоизлучающие цели на траверзных курсовых углах в секторе 120° по каждому борту, определять местоположение одновременно трех целей с точностью по азимуту 0,3° и по дальности 5 проц. от дистанции обнаружения цели по ее собственным шумам. Разрешающая способность по курсовому углу составляет не менее 2°. Дальность действия ГАС DUUX-5 составляет около 30 км. Операторы станции «Фенелон» могут одновременно сопровождать четыре цели: три – по излучаемым целями шумам и одну – по импульсам ГАС цели, работающей в активном режиме. Помимо вышеназванного блока контроля и отображения информации, эта станция может включать выносной панорамный дисплей, на котором отображаются обнаруженные цели в секторе 360°. Обнаруженные и сопровождаемые ГАС цели могут в автоматическом режиме передаваться в систему управления стрельбой и на планшет отображения обстановки Е-8000.

DSUV-62 – шумопеленгаторная, низкочастотная станция (рис. 4), оснащенная гибкой протяженной буксируемой антенной (ГПБА). Она является усовершенствованной моделью ГАС DSUV-61 и поступила на вооружение ПЛ в 1991 году (известна также под обозначением TSM 2933). ГПБА представляет собой ряд гидрофонов, преобразователей и датчиков, загерметизированных в оболочку диаметром около 10 см и длиной около 100 м. Антенна снабжена гидравлическим устройством, позволяющим вытравливать, убирать и устанавливать длину, или экстренно сбрасывать антенну. ГАС DSUV-62 может применяться на ПЛАРБ типа «Триумфан» на скорости хода 3 – 3,5 уз, при этом потеря хода составляет 0,5 уз.



Рис. 4. Пост управления ГАС DSUV-62

Известно, что влияние таких факторов, как вибрация, неустойчивость по направлению, изменение глубины буксировки от заданной и вращение антенны, сказывается на точности ГАС в определении элементов движения цели. Для уменьшения этих ошибок французские специалисты ввели в состав DSUV-62 специальную аппаратуру коррекции данных, поступающих от ГПБА.

Улучшенная система обработки сигналов и анализа позволяет определять позицию, а также отображать траекторию и дистанцию между ПЛАРБ и целью в автоматическом режиме. Кроме того, увеличивается точность определения дистанции до цели. Более совершенные алгоритмы обработки данных и анализа были введены в дисплеи типа «Лофар», в блоки автоматического регулирования уровня принимаемых сигналов, автоматического обнаружения и слежения, выделения сигналов от объектов, опасных для ПЛАРБ, торпед, их классификации и записи в реальном масштабе времени. Технический цикл обработки и обновления информации ГАС составляет около 1 мин.

Станция гидроакустической разведки DRUA-33 позволяет осуществлять бесполое по частоте и направлению обнаружение как низкочастотных сигналов ГАС надводных кораблей и подводных лодок, так и высокочастотных, излучаемых акустическими системами самонаведения торпед. Она автоматически определяет частоту, длительность импульса, уровень мощности излучаемого сигнала, пеленг и дальность до цели.

Анализ характеристик гидроакустических средств, установленных на французских ПЛАРБ, особенно последнего поколения, показывает их высокую эффективность, которая достигается за счет использования передовых технологий, внедрения специально математического обеспечения и аппаратуры управления и обработки информации, совершенствования цифровых методов обработки поступающих данных, дальнейшего снижения диапазона рабочих частот шумопеленгаторных гидроакустических станций, повышения качества подготовки и профессиональной выучки операторов ГАС.

На ПЛАРБ «Триумфан» планировалось установить также систему CASAR, включающую в себя многофункциональную ГАС, буксируемую низкочастотную антенну, высокочастотную ГАС (разработанную на базе ГАС миноискания). Разработчики системы – фирмы «Томсон – SINTRA» и CAGEM.

Установленные на подводных ракетносцах типа «Триумфан» гидроакустические станции фирмы «Томсон», функционально объединенные в ГАС, по заявлению французских специалистов, в 10 раз эффективнее, чем те их образцы, которыми ранее были оснащены ПЛАРБ типа «Энфлексибль». Благодаря этому подводная лодка обладает «острым слухом» в буквальном смысле этого слова, что под водой является практически единственным средством контроля обстановки.

Американский атомный многоцелевой авианосец CVN65 «Энтерпрайз» заложен 4 февраля 1958 года, спущен на воду 24 сентября 1960-го, включен в состав флота 25 ноября 1961-го. Его основные тактико-технические характеристики: водоизмещение порожнее 73 502 т, стандартное 75 700 т, полное 93 970; основные размеры – длина 342,3 м, ширина 40,5 м, осадка 11,9 м; размеры полетной палубы: длина 331,6 м, ширина 76,8 м; мощность четырехвальной главной атомной энергетической установки 280 000 л. с. (восемь атомных реакторов PWR A2W, четыре паровые турбины), мощность вспомогательной дизельной энергетической установки (четыре дизеля) 10720 л. с.; максимальная скорость хода 33 уз. Вооружение: три пусковые установки ЗРК «НАТО Си Спарроу», три 20-мм ЗАК «Вулкан – Фаланкс». На авианосец базируется авиакрыло, включающее (в зависимости от выполняемой задачи) до 20 самолетов F-14 «Томкэт», 36 F/A-18 «Хорнет», четыре EA-6B «Проулер», четыре E-2C «Хокай», шесть S-3B «Викинг», два ES-3A «Шедоу»; вертолеты: четыре SH-60F и два HH-60H. Экипаж 3215 человек, включая 171 офицера, а также 2480 человек летного и летно-технического состава авиакрыла (из них 358 офицеров) и 70 человек походного штаба (25 офицеров).



## Справочные данные

### ВОИНСКИЕ ЗВАНИЯ И ЗНАКИ РАЗЛИЧИЯ АДМИРАЛОВ И ОФИЦЕРОВ ВМС ИНОСТРАННЫХ ГОСУДАРСТВ (ПРОДОЛЖЕНИЕ. НАЧАЛО СМ. №2, 1999 ГОД)

#### ВЕЛИКОБРИТАНИЯ ВМС (ROYAL NAVY)

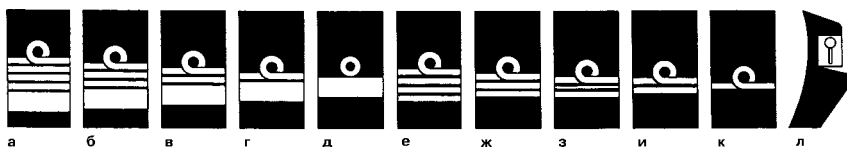

а: *Admiral of the Fleet* – адмирал флота; б: *Admiral* – адмирал; в: *Vice Admiral* – вице-адмирал; г: *Rear Admiral* – контр-адмирал; д: *Commodore* – коммодор; е: *Captain* – капитан 1 ранга; ж: *Commander* – капитан 2 ранга; з: *Lieutenant Commander* – капитан 3 ранга; и: *Lieutenant* – капитан-лейтенант; к: *Sub Lieutenant* – лейтенант; л: *Midshipman* – мичман  
Золотые на черном. Звание «адмирал флота» упраздняется.

#### ВСПОМОГАТЕЛЬНЫЙ ФЛОТ (ROYAL FLEET AUXILIARY)



а: *Commodore* – коммодор; б: *Captain* – капитан 1 ранга; в: *Chief Officer* – старший офицер; г: *First Officer* – первый офицер; д: *2<sup>nd</sup> Officer* – второй офицер; е: *3<sup>rd</sup> Officer* – третий офицер; ж: *Deck Cadet* – курсант  
Золотые на черном.

#### ВЬЕТНАМ

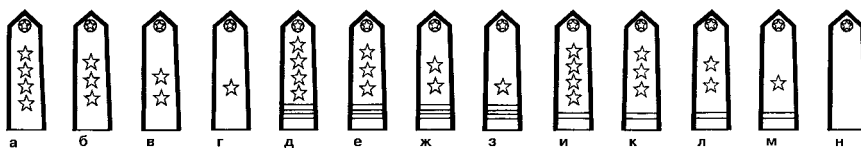

а: *Senior General* – старший генерал; б: *Colonel General* – генерал-полковник; в: *Lieutenant General* – генерал-лейтенант; г: *Major General* – генерал-майор; д: *Senior Colonel* – старший полковник; е: *Colonel* – полковник; ж: *Lieutenant Colonel* – подполковник; з: *Major* – майор; и: *Senior Captain* – старший капитан; к: *Captain* – капитан; л: *Senior Lieutenant* – старший лейтенант; м: *2d Lieutenant* – лейтенант; н: *Student Officer* – кадет  
Погоны золотые. У генералов – золотые звезды с красной каймой. У остальных – серебряные звезды и галун.

#### ГАБОН (MARINE GABONAISE)

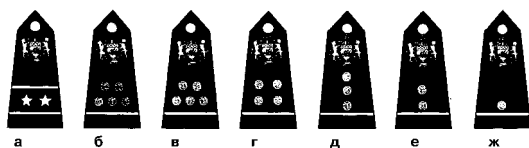

а: *Commodore* – коммодор; б: *Colonel* – полковник; в: *Lieutenant Colonel* – подполковник; г: *Commandant* – майор; д: *Captaine* – капитан; е: *Lieutenant* – лейтенант; ж: *Sous Lieutenant* – младший лейтенант  
Эмблемы – золотые на синем. У подполковника два верхних диска – серебряные.

#### ГАИТИ (MARINE DE HAÏTI)

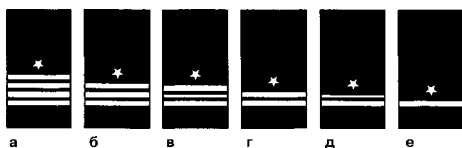

а: *Capitaine de Vaisseau* – капитан 1 ранга; б: *Commandant* – капитан 2 ранга; в: *Lieutenant Commandant* – капитан 3 ранга; г: *Lieutenant de Vaisseau* – капитан-лейтенант; д: *Sous Lieutenant de Vaisseau* – старший лейтенант; е: *Enseigne de Vaisseau* – лейтенант  
Золотые на синем.

## ГАНА

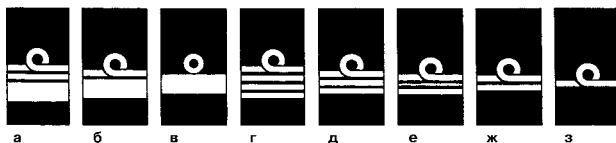

**а:** *Vice Admiral* – вице-адмирал; **б:** *Rear Admiral* – контр-адмирал; **в:** *Commodore* – коммодор; **г:** *Captain* – капитан 1 ранга; **д:** *Commander* – капитан 2 ранга; **е:** *Lieutenant Commander* – капитан 3 ранга; **ж:** *Lieutenant* – капитан-лейтенант; **з:** *Sub Lieutenant* – лейтенант  
Золотые на синем.

## ГВАТЕМАЛА (MARINA DE GUATEMALA)

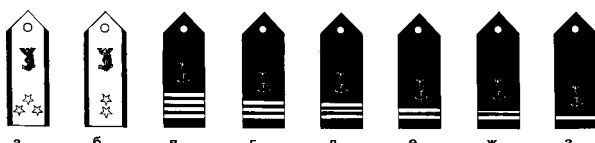

**а:** *Vicealmirante* – адмирал; **б:** *Contraalmirante* – вице-адмирал; **в:** *Capitán de Navio* – капитан 1 ранга; **г:** *Capitán de Fragata* – капитан 2 ранга; **д:** *Capitán de Corbeta* – капитан 3 ранга; **е:** *Teniente de Navio* – капитан-лейтенант; **ж:** *Teniente de Fragata* – старший лейтенант; **з:** *Teniente de Corbeta* – лейтенант

Золотые на синем. Эмблемы – золотые у офицеров, серебряные у адмиралов.

## ГВИНЕЯ

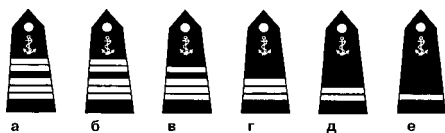

**а:** *Capitaine de Vaisseau* – капитан 1 ранга; **б:** *Capitaine de Frégate* – капитан 2 ранга; **в:** *Capitaine de Corvette* – капитан 3 ранга; **г:** *Lieutenant de Vaisseau* – капитан-лейтенант; **д:** *Enseigne de Vaisseau 1re Classe* – старший лейтенант; **е:** *Enseigne de Vaisseau 2e Classe* – лейтенант  
Золотые на синем. У капитана 2 ранга – три золотые и две серебряные полосы.

## ГЕРМАНИЯ ВМС (DEUTSCHE MARINE)

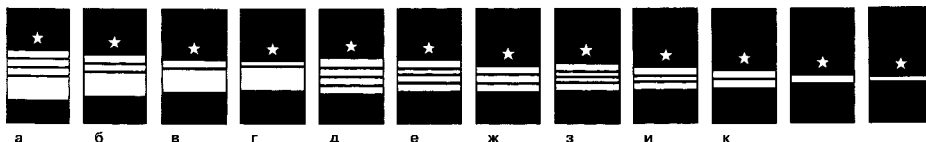

**а:** *Admiral* – адмирал; **б:** *Viceadmiral* – вице-адмирал; **в:** *Konteradmiral* – контр-адмирал; **г:** *Flottenadmiral* – коммодор; **д:** *Kapitan zur See* – капитан 1 ранга; **е:** *Fregattenkapitan* – капитан 2 ранга; **ж:** *Korvettenkapitan* – капитан 3 ранга; **з:** *Stabskapitänleutnant* – штабс-капитан-лейтенант; **и:** *Kapitanleutnant* – капитан-лейтенант; **к:** *Oberleutnant zur See* – старший лейтенант; **л:** *Leutnant zur See* – лейтенант; **м:** *Oberfähnrich zur See* – мичман

Золотые на черном.

## БЕРЕГОВАЯ ОХРАНА (BUNDESGRENZSCHUTZ SEE)



**а:** *Polizeidirektor im BGS* – капитан 1 ранга; **б:** *Polizeioberst im BGS* – капитан 2 ранга; **в:** *Polizeirat im BGS* – капитан 3 ранга; **г:** *Erster Polizeihauptkommissar im BGS* – капитан-лейтенант; **д:** *Polizeihauptkommissar im BGS* – старший лейтенант; **е:** *Polizeioberkommissar im BGS* – лейтенант; **ж:** *Polizeikommissar im BGS* – младший лейтенант

Золотые на черном.

(Продолжение следует)

---

---

## СООБЩЕНИЯ \* СОБЫТИЯ \* ФАКТЫ

---

---

### ДОКЛАД ОБ ИНФОРМАЦИОННОЙ ВОЙНЕ ПРОТИВ США

В ДОКЛАДЕ центра стратегических и международных исследований «Киберпреступность, кибертерроризм, кибервойна – как избежать электронного Ватерлоо» делается вывод, что США не готовы противостоять угрозе возможной стратегической «информационной войны», когда компьютеры, средства связи и программное обеспечение выступают в роли «оружия массового сбоя», при помощи которого противник может проникать в американские компьютерные системы и нарушать их работу.

По оценкам экспертов министерства обороны США, скоординированная атака 30 «хакеров», расположенных в различных точках земного шара, может привести к отключению электроэнергии по всей стране и парализации авиадиспетчерских линий. Так, в 1997 году для проверки надежности компьютерных систем защиты правительство наняло группу из 35 «хакеров», которая, используя программы, свободно распространяемые в INTERNET, смогла проникнуть в компьютерную сеть энергосистемы США и «отключить» энергоснабжение в ряде американских регионов. Кроме того, как сообщается,

была полностью «выведена из строя» система управления войсками США на Тихоокеанском театре военных действий.

Агентство информационных систем министерства обороны в целях проверки провело 38 тыс. «атак» по собственным компьютерным сетям – только четыре проц. персонала, отвечающего за них, поняли, что производится «атака», и лишь каждый 150-й сообщил в вышестоящие инстанции о «вторжении». Как утверждается в докладе, представители дружественных США государств «проникали в базы данных американских корпораций и использовали секретную информацию, стоящую миллиарды долларов».

Авторы доклада сделали вывод, что в настоящее время «безопасность не определяется наличием войск, противостоящих агрессору, поскольку биты информации, а не пули являются новым оружием», и призвали президента и правительство уделить этой проблеме больше внимания.

*Полковник А. Матвеев*

### НОВЫЙ ПРЕПАРАТ ДЛЯ ОСТАНОВКИ КРОВИ

НОВЫЕ СРЕДСТВА, позволяющие останавливать сильное кровотечение за несколько секунд, разработаны специалистами армии США и Американского Красного Креста. По заявлению Дж. Холланда, руководителя отдела исследований плазмы лаборатории Красного Креста в г. Роквилл (штат Мэриленд), принципиально новые бинт, пена и спрей содержат компоненты, играющие ключевую роль в процессе свертывания крови, в концентрации, в 50 – 100 раз превышающей их концентрацию в крови человека. Полученные из плазмы белок фибриноген и фермент тромбин при контакте с кровью немедленно начинают образовывать фибрин, клейкую структуру, которая прилипает к живой ткани и затем превращается в «корку». Опыты над животными показали, что в результате действия новых препаратов артериальное кровотечение прекращается за 15 – 60 с, а потеря крови при этом сокращается на 50 – 85 проц.

Такой бинт будет использоваться после полостных операций, пеной планируется обрабатывать пулевые ранения и другие телесные повреждения, сопровождающиеся внутренними кровотечениями, а спрей предназначается

для лечения травм (сильные ожоги, повреждение мышечной ткани и т. д.). Комплект препаратов упаковывается в пластиковый пакет, который военнослужащие могут носить с собой.

Стоимость этих средств пока не называется, но ученые заявляют, что изготовление препарата обойдется дешевле в случае использования молочных желез некоторых животных. Так, в Виргинском политехническом институте и университете в г. Блэксберг уже специально выращиваются свиньи.

На основе фибрина компания «Бэкстер хэлскаэр» разработала препарат «Тиссил», на подготовку которого к применению необходимо около 40 мин, что снижает его эффективность при оказании скорой медицинской помощи.

Как заявил глава отделения по исследованию крови в армейском научно-исследовательском институте им. У. Рида в г. Роквилл Дж. Хесс, в связи с тем, что кровотечение считается основной причиной гибели людей во время боевых действий, на разработку новых препаратов, останавливающих его, выделено 3 млн долларов.

*О. Борисов*

### ИРАК: АВСТРАЛИЙСКИЕ СПЕЦИАЛИСТЫ ПОМОГАЛИ США И ВЕЛИКОБРИТАНИИ

ПО СООБЩЕНИЮ газеты «Сидней морнинг геральд» со ссылкой на бывшего главного инспектора специальной комиссии ООН по уничтожению иракского оружия массового пораже-

ния и ракетной техники (ЮНСКОМ) С. Риттера, австралийские военные специалисты, работавшие в Ираке инспекторами ООН, устанавливали разведывательную аппаратуру, ко-

торая в дальнейшем использовалась Соединенными Штатами и Великобританией для выбора целей в ходе операции «Лис пустыни».

После того как в 1998 году ЮНСКОМ не смогла предоставить достаточно информации о химическом и биологическом оружии Ирака, США предложили передать свои технологии в области добывания разведанных при условии, что это направление работы комиссии ООН возглавит Агентство национальной безопасности. Сначала наземная станция под кодовым наименованием «Гейтуэй», расположенная в Бахрейне, куда был направлен австралийский офицер связи, осуществляла сбор данных по Ираку, которые затем передавались в США. Риттер подтвердил эту инфор-

мацию. Причем, по его заявлению, глава ЮНСКОМ, бывший австралийский дипломат Р. Баттлер, знал об этом и не возражал против сотрудничества с американскими разведывательными органами.

Правительство Австралии, со своей стороны, отвергает обвинения в адрес служащих страны в шпионской деятельности в пользу Соединенных Штатов. Как заявил министр обороны Д. Мур, «никто из австралийцев не работал на власти США». По его словам, эксперты разведки действительно были среди тех, кто направлялся в Ирак, но только в ответ на просьбы ООН, и их роль состояла в том, чтобы помогать ЮНСКОМ обнаруживать склады вооружений.

*Капитан-лейтенант В. Реутов*

### **НОВЫЙ УРОВЕНЬ ИНТЕГРАЦИИ ВМС И БЕРЕГОВОЙ ОХРАНЫ США**

НАЧАЛЬНИК штаба военно-морских сил и командант береговой охраны (БОХР) США пришли к соглашению о необходимости более тесной координации планов строительства, НИОКР, оснащения, обеспечения, боевой подготовки и оперативного использования надводных сил флота и патрульных кораблей и катеров БОХР. Целесообразность дальнейшей интеграции двух ведомств диктуется все большим сближением их функционального применения в мирное и военное время.

Концептуально предусмотренное привлечение БОХР к решению боевых задач в составе ВМС в случае войны или локальных конфликтов (установление блокады, контроль за соблюдением эмбарго и других санкций ООН) и расширяющееся содействие боевых кораблей флота установлению контроля за судоходством, экологической обстановкой, незаконной миграцией, исполнением международных норм мореплавания, их участие в борьбе с контрабандой наркотиков, терроризмом и пиратскими действиями на море стали в последние годы обычной практикой. И хотя оба ведомства с успехом дополняли друг друга в таких операциях, они в полной мере испытали на себе трудности, связанные с недостаточно скоординированным планированием совместных действий и материально-технического обеспечения, несовместимостью ряда боевых систем и оборудования, обменом разведывательной и оперативной информацией в реальном масштабе времени и т. п. Как партнеры по обеспечению национальной безопасности на море они выразили стремление к объединению усилий по всем направлениям (где это необходимо и возможно) – от унификации бортовых систем (включая энергетические установки и авиационные

компоненты) до стандартов и нормативов боевой подготовки.

Конечный результат соглашения должен выразиться в создании так называемого национального флота в составе боевых надводных и больших патрульных кораблей, достаточно надежных, оснащенных общими бортовыми системами и оборудованием, приспособленных к совместным действиям в различных условиях обстановки под единым управлением и взаимно дополняющих боевые возможности друг друга. Кроме того, предусматривается координация оперативного планирования, боевой подготовки, тылового обеспечения и обслуживания, а также закупок вооружения и военной техники, что будет способствовать более эффективному вложению ассигнуемых на эти цели финансовых средств.

По мнению американского командования, тесная кооперация по этим направлениям, необходимость которой диктуется накопленным опытом взаимодействия, будет иметь важное значение и в дальнейшем. Военно-политическая обстановка в начале следующего столетия будет характеризоваться, как ожидается, дальнейшей нестабильностью, расширением масштабов применения морских компонентов вооруженных сил в региональных конфликтах, операциях по урегулированию кризисов и контролю за соблюдением карательных санкций, незаконным распространением оружия и наркотиков, массовой миграцией населения, нарушением норм рыболовства, а также обострением борьбы с терроризмом. Новый, качественно более высокий уровень взаимодействия ВМС и БОХР должен обеспечить повышение результативности их применения в различных ситуациях.

*Капитан 1 ранга В. Чертанов*

### **ПЛАНЫ УВЕЛИЧЕНИЯ ПАРКА ИСТРЕБИТЕЛЕЙ F-16 ВВС ПОРТУГАЛИИ**

ПОДПИСАНО предварительное соглашение руководителями правительств Португалии и США о закупке 25 тактических истребителей F-16А и В, ранее эксплуатировавшихся в американских ВВС. Западные СМИ отмечают, что в результате сделки в португальских ВВС парк самолетов этого типа, который в настоящее время насчитывает 20 машин (приобретены в

1994 году непосредственно у корпорации «Локхид – Мартин»), увеличится более чем в 2 раза.

Вся программа, получившая наименование «Лис атлантик-2», оценивается зарубежными экспертами в 268 млн долларов и включает стоимость самих истребителей, их перевозки на территорию Португалии, комплектов оборудования и оснастки, необходимых для модерни-



зации самолетов, а также подготовки личного состава португальских ВВС.

Полученными таким образом тактическими истребителями командование португальских ВВС намерено заменить устаревшие штурмовики А-7Р «Корсар-2», которыми в настоящее время укомплектована 304-я эскадрилья, дислоцирующаяся на авиабазе Монте-Реал. На этой же авиабазе в настоящее время также базируются 201 ибаэ, оснащенная самолетами F-16А и В. По мнению зарубежных экспертов, реализация программы «Пис атлантик-2» позволит существенно повысить боевые возможности ВВС Португалии.

В соответствии с имеющимися планами 16 из 21 закупаемых F-16А и четыре F-16В предполагается модернизировать. Оставшиеся пять F-16А планируется использовать в качестве резерва. Как отмечают западные СМИ, перечень работ по усовершенствованию получаемых самолетов предполагает помимо работ, связанных с продлением срока эксплуатации и усовершенствованием силовых установок, выполнение среднесрочной модернизации по программе MLU (замена бортовых ЭВМ, дисплеев, на более совершенные, оснащение летчиков на-

шлемными системами отображения информации, установка на самолетах более современной аппаратуры, по своему составу соответствующей американским F-16С и D Block 50). В результате они будут идентичны тактическим истребителям F-16 ВВС Бельгии, Дании, Нидерландов и Норвегии, на которых программа MLU уже реализуется. Ожидается, что все работы будут выполняться на предприятиях португальской фирмы OGMA, расположенных недалеко от г. Лиссабон. Первые два приобретенных Португалией истребителя будут модернизированы с помощью специалистов американской корпорации «Локхид – Мартин». Затем фирма OGMA все работы по усовершенствованию остальных 18 машин будет выполнять самостоятельно. При этом планируется одновременно модернизировать по четыре машины. Передача первых истребителей F-16 в боевой состав ВВС Португалии намечается на 2001 год, а последних – на 2003-й. Ожидается, что может быть принято решение о частичной модернизации по программе MLU имеющегося самолетного парка португальских F-16.

*Полковник А. Алексеев*

#### ПОСТАВКИ УДАРНЫХ ВЕРТОЛЕТОВ CSH-2 «РУИВОЛК» НА ВООРУЖЕНИЕ ВВС ЮАР

НАЧАЛОСЬ оснащение южноафриканских ВВС ударными вертолетами CSH-2 «Руиволк». Эта машина разрабатывалась национальной компанией «Атлас авиэйшн» (прежнее наименование «Атлас эркрафт») с 1984 года. Максимальная взлетная масса вертолета составляет 8 т, максимальная скорость полета 230 км/ч, дальность полета 600 км. Экипаж состоит из двух человек. При этом кабина командира расположена сзади и выше опе-



ратора вооружения. Вертолет оснащен приборами ночного видения, автопилотом, лазерным дальномером, системой предупреждения о лазерном и радиолокационном облучении, а также о пуске противником ракет классов «воздух – воздух» и «земля – воздух», многофункциональным дисплеем MIL-STD-1552, а также на-шлемной системой отображения информации. В состав его вооружения входят: 30-мм пушка, ПТУР ZT-3 с лазерной системой наведения (дальность стрельбы до 5000 м, управляемые ракеты V3С класса «воздух – воздух» с ИК системой наведения, НУР калибра 68 мм.

Первый серийный образец вертолета CSH-2 «Руиволк» в январе 1999 года был передан в состав 16-й вертолетной эскадрильи ВВС ЮАР, которая была сформирована на авиабазе Бломспрут в начале того же месяца. Затем эта машина была передислоцирована в центр летных испытаний и развития TFDC (Test Flight and Development Centre), расположенный на южном побережье недалеко от г. Арнистон. Туда же примерно через три месяца поступят еще два таких вертолета. Предполагается, что в условиях этого центра в течение 1999 года будут

отрабатываются вопросы эксплуатации, а также боевого применения новых машин. После завершения проверок в центре TFDC все три вертолета CSH-2 «Руиволк» будут возвращены на авиабазу Бломспрут, где летный и технический состав 16 ваз продолжит их дальнейшее освоение. С целью создания условий для быстрого и качественного переучивания на новую авиационную технику в эскадрилье создано подразде-

ление интенсивной летной подготовки. В соответствии с имеющимися планами все 12 заказанных южноафриканскими ВВС вертолетов CSH-2 «Руиволк» поступят на вооружение 16 ваз. Как отмечают зарубежные эксперты, принимаемые меры позволят полностью подготовить эту эскадрилью к ведению боевых действий уже к концу 2000 года.

*Полковник А. Кузьмин*

## ДОКЛАД КОМИССИИ ПО ОБОРОНЕ ШВЕЦИИ

КОМИССИЯ по подготовке решений в области обороны Швеции выпустила доклад «Изменный мир – преображенная оборона». В нем содержится вывод о том, что в ближайшее десятилетие отсутствует риск вторжения с целью оккупации части территории или всей страны при условии готовности государства к «тотальной обороне». Наиболее вероятная угроза может быть связана с использованием боевых средств дистанционного управления. При этом в качестве наиболее вероятного противника рассматриваются государство или организация, которые, проникнув в информационную систему, смогут оказывать давление на руководство Швеции.

«Гарантированная обороноспособность» рассматривается как предпосылка проведения «курса свободы от военных альянсов» с целью обеспечения возможности сохранять нейтралитет в случае войны в соседних странах. Вместе с тем отмечается, что подобная поли-

тика не препятствует более широкому участию Швеции в международных операциях, требующих привлечения воинских подразделений, и в миротворческой деятельности.

В области международного сотрудничества в сфере безопасности возможности страны должны использоваться для оказания содействия в строительстве обороны Балтийских государств, развития сотрудничества с Северо-Западным регионом России, а также для углубления взаимодействия в рамках программы НАТО «Партнерство ради мира».

Комиссия подтвердила, что военные ассигнования в 2000 году будут сокращены на 700 млн крон (около 87,5 млн долларов), а в 2001-м – еще на 650 млн в соответствии с основными направлениями политики страны в области обороны на период 1997 – 2001 годов, одобренными риксдагом в декабре 1996-го.

*Майор Ю. Тухов*

## ПРИЦЕЛЬНО-НАВИГАЦИОННАЯ СИСТЕМА «ЛАЙТЕНИНГ» ПОСТУПАЕТ НА ОРУЖИЕ ВВС США

ПРИЦЕЛЬНО-НАВИГАЦИОННАЯ система «Лайтенинг» была разработана специалистами фирмы «Рафазль» по заказу ВВС Израиля. Затем руководство израильской компании заключило коммерческое соглашение с корпорацией «Нортроп – Грумман», согласно которому предполагается совместное производство и поставки этого оборудования в другие страны, в том числе и в США. Система «Лайтенинг» конструктивно выполнена в виде подвесного контейнера. Она позволяет экипажам самолетов самостоятельно вести разведку наземных целей и предназначена для обеспечения нанесения ударов тактическими истребителями по наземным целям в светлое и темное время суток. В ее состав входят: лазерный дальномержелеуказатель, ИК станция переднего обзора и телевизионная камера на приборах с зарядовой связью (CCD – Charge Coupled Device). Контейнер имеет автономную систему охлаждения, и совместим с тактическими истребителями F-16 всех модификаций без каких-либо существенных доработок.



В конце 1998 года американская корпорация «Нортроп – Грумман» и израильская фирма «Рафазль» подписали первичный контракт, стоимость которого по оценкам зарубежных экспертов составляет примерно 18 млн долларов, на поставку подвесных контейнеров прицельно-навигационной системы «Лайтенинг» для оснащения тактических истребителей F-16 из состава командования резерва и национальной гвардии ВВС США. В соответствии с его условиями предполагается изготовление первой партии из восьми контейнеров системы «Лайтенинг». При этом начало эксплуатации нового оборудования намечается на март 2000 года. Как отмечают западные СМИ, в соответствии с программой PATS (Precision Attack Targeting System), целью которой является оснащение тактических истребителей F-16 командования резерва и национальной гвардии ВВС США системами, обеспечивающими нанесение ударов высокой точности по наземным целям в любое время суток, планируется приобретение до 168 таких контейнеров.

Решение на приобретение системы «Лайтенинг» в большей степени связывается с намерениями руководства американского военного ведомства помочь укрепить позиции на экспортных рынках своим фирмам и предприятиям стратегического союзника – Израиля.

*Полковник А. Смолкин*

## ИНОСТРАННАЯ ВОЕННАЯ ХРОНИКА

### АНГОЛА

\* РУКОВОДСТВО СТРАНЫ приняло решение отказаться от выполнения мирных соглашений с оппозиционной организацией УНИТА, которые были подписаны в ноябре 1994 года в г. Лусака (Замбия) между правительством Анголы и УНИТА. Однако из-за обструкционистской позиции последней положения договора так и не были реализованы. В 1998 году УНИТА возобновила широкомасштабные боевые действия. В связи с этим от нее откололась часть противников ведения войны, объединившаяся в организацию под названием «УНИТА-обновленная», заявившую о своей готовности совместно с правительством продолжать мирный процесс согласно Лусакским договоренностям.

### БОЛГАРИЯ

\* ТЯЖЕЛОЕ ПОЛОЖЕНИЕ сложилось с финансированием вооруженных сил страны, особенно с хроническим отсутствием средств на закупку новых вооружений и военной техники (В и ВТ). Основную часть бюджета министерства обороны на 1999 год планируется израсходовать на содержание личного состава (529 млрд левов). На приобретение В и ВТ военное ведомство может выделить всего 25,811 млрд левов, проведение НИОКР – 318 млн, а на реформирование организационно-штатной структуры сухопутных войск и ВМС потребуются 38 млрд. Как считает военное руководство страны, в условиях продолжающегося экономического кризиса и сокращения военного бюджета единственной возможностью предотвратить распад вооруженных сил является уменьшение численности их личного состава.

### БРАЗИЛИЯ

\* ВСТУПИЛ В СТРОЙ новый газопровод протяженностью 3100 км, соединивший города Рио-Гранде (Боливия), Сан-Паулу и Порту-Алегри (Бразилия). На строительство этой магистрали было израсходовано 2 млрд долларов.

### ВЕЛИКОБРИТАНИЯ

\* НА ВООРУЖЕНИЕ сухопутных войск принят танк «Челленджер-2» новой модификации, созданный фирмой «Виккерс дефенс системз». Он проходил полевые испытания с июня 1998 года. Как отмечается в сообщении военного ведомства, тактико-технические характеристики этой боевой машины намного превосходят определенные ранее. Первоначально на вооружение британской армии планируется поставить 386 танков. Рассматривается вопрос о возможной продаже первых 250 машин Греции.

\* В МИНИСТЕРСТВЕ ОБОРОНЫ решается вопрос о снабжении всех военнослужащих, находящихся за пределами страны, сотовым телефоном для того, чтобы они могли связаться со своими близкими. При этом военное ведомство будет оплачивать приобретение аппаратов и их подключение, а также абонентскую плату (в зависимости от компании-оператора). Наибольшие споры вызывает вопрос следует ли требовать от военнослужащих оплаты их личных разговоров. Однако, поскольку и без сотовых телефонов военнослужащим гарантируется определенное число оплаченных военным ведомством минут для общения по телефону с родными, возможно, аналогичным образом будет решен вопрос и с сотовыми телефонами. Кроме того, на кораблях ВМС уже установлены терминалы, подключенные к INTERNET, обеспечивающие морякам возможность получать и отправлять письма по электронной почте.

### ГВИНЕЯ-БИСАУ

\* ПО СООБЩЕНИЮ военной контрольной и инспекционной комиссии из страны в феврале 1999 года выведены 2900 сенегальских и гвинейских военнослужащих, участвовавших в процессе нормализации обстановки в стране после военного переворота 7 июня 1998 года. На смену данным контингентам в Гвинею-Бисау прибыли 600 военнослужащих из состава западноафриканских миротворческих сил.

### ГЕРМАНИЯ

\* РАЗРАБОТАН фирмой DASA по заказу национальных ВМС опытный образец зенитной управляемой ракеты, запускаемой из торпедных аппаратов подводной лодки в погруженном состоянии и предназначенной для борьбы с противолодочными вертолетами. ЗУР создана на базе перспективной управляемой по оптоволоконному кабелю тактической ракеты «Полифем» совместной франко-итало-германской разработки и обеспечивает высокую точность поражения цели на дальности до 60 км. Она должна поступить на вооружение ВМС после окончательной доводки и морских испытаний.

### ИЗРАИЛЬ

\* ПО СООБЩЕНИЮ газеты «Гаарец» израильский геофизический институт намерен провести три взрыва в Мертвом море. Первый мощностью 500 кг тринитротолуола (ТНТ) планируется осуществить в конце апреля 1999 года на глубине около 100 м в центральной части моря. Мощность второго и третьего взрывов составит 2000 и 5000 кг ТНТ соответственно. Кроме того, отмечается в газете, в перспективе будет произведен подрыв ядерного устройства или симитирована сейсмическая активность. Полученные данные позволят ученым и специалистам более точно определять произведен ядерный взрыв или произошел природный катаклизм. Предстоящие испытания являются частью совместного израильско-американского проекта, инициатором которого являлись США, частично взявшие на себя его финансирование.

\* ПРАВИТЕЛЬСТВО страны выступило с резкой критикой резолюции, принятой 10 февраля 1999 года Генеральной Ассамблеей ООН, в которой Израиль осуждается за расширение сети еврейских поселений на захваченных землях (включая строительство новых еврейских кварталов в Восточном Иерусалиме). Кроме того, в ней рекомендуется провести международную конференцию, посвященную положению на Западном берегу р. Иордан и в секторе Газа. Конференцию планируется провести 15 июля этого года в г. Женева в составе государств – участников четвертой Женевской конвенции о положении гражданского населения на захваченных территориях, к которым относятся жители на оккупированных Израилем территориях. За принятие резолюции проголосовали 115 стран, против – США и Израиль.

\* ПРЕМЬЕР-МИНИСТР страны Б. Нетаньяху принял решение создать Совет национальной безопасности, который будет изучать внутриполитическое и экономическое положение в государстве, исходя из интересов национальной безопасности. Новое ведомство возглавит Д. Иври, занимающий пост советника министра обороны.

\* В ВООРУЖЕННЫХ СИЛАХ страны началось сокращение личного состава небоевых частей и подразделений. В 1999 году в генеральном штабе должны быть сокращены 250 офицерских должностей, 900 гражданских служащих и несколько тысяч солдат тыловых подразделений. В ближайшее время будут уволены 2 тыс. старших офицеров, включая восемь генералов и 20 полковников, достигших пенсионного возраста. Кроме того, в целях экономии финансовых средств планируется уменьшить численность военных атташатов в израильских посольствах за рубежом. Одновременно в вооруженных силах намечаются структурные изменения, в результате которых будут усилены боевые части сухопутных войск, ВВС и военная разведка. Согласно проекту бюджета страны на 1999 год на вооруженные силы выделяется 8,7 млрд долларов (13 проц. всего бюджета) – на 26 млн больше, чем в 1998-м, что означает рост военных расходов впервые за последние 12 лет.

### ИНДИЯ

\* ПО ЗАЯВЛЕНИЮ министра обороны, в ближайшее время планируется создать специальное ядерное командование, которому будут подчинены индийские «ядерные силы сдерживания».

\* СОВЕТНИК премьер-министра по вопросам международной безопасности Б. Мишра заявил, что Индия не намерена наступать давлению со стороны США и предоставлять им подробные данные о своем ядерном потенциале. Он подчеркнул, что страна «считает себя свободной в определении размеров национальных ядерных средств сдерживания в зависимости от постоянно меняющейся ситуации в мире. Не может идти и речи о том, что мы оставим свой оборонный потенциал неизменным, как этого требуют Соединенные Штаты. Такое требование не отвечает нашим интересам». Вместе с тем, по его словам, Индия не намерена вступать в ядерное соперничество с другими государствами. Задача страны, подчеркнул он, состояла в создании минимальных надежных ядерных средств сдерживания внешней агрессии, и она была решена.

\* ВЕЛИКОБРИТАНИЯ и ИНДИЯ возобновили сотрудничество в области обороны, которое было прервано после проведения в мае 1998 года испытаний ядерного оружия индийской стороной. По оценкам экспертов, это подтверждает серьезную заинтересованность Лондона в индийском рынке оружия, который успешно осваивают Франция и другие страны. В настоящее время Индия предпринимает активные попытки добиться взаимопонимания с

крупнейшими индустриально развитыми державами и уменьшить их озабоченность созданием в республике собственного ракетно-ядерного потенциала.

\* **СТЕНДОВЫЕ ИСПЫТАНИЯ** первого созданного в стране уранового реактора для подводных лодок начались в конце прошлого года в центре атомных исследований в г. Калапаккаме (штат Тамилнад). После наземных испытаний реактор мощностью до 50 МВт будет помещен в специальную капсулу для экспериментальной работы под водой. По завершении испытаний реакторной установки Индия приступит к строительству первой атомной ПЛ, которая должна поступить на вооружение ВМС страны ориентировочно через пять-десять лет и будет иметь на борту баллистические ракеты «Сагарика» с боеголовками обычного и ядерного типа.

### **ИНДОНЕЗИЯ**

\* **О ПРЕКРАЩЕНИИ** огня на неограниченный период договорились вооруженные силы Индонезии и папуасские сепаратисты, действующие в самой восточной провинции страны – Ириан-Джай, которая занимает западную часть острова Новая Гвинея. Бывшая голландская колония Ириан, на западе Новой Гвинеи, была передана Индонезии в 1963 году она официально стала одной из провинций страны, и практически сразу после этого там начался конфликт между новыми властями и местным населением, которое заметно отличается от основной части индонезийцев в этническом культурном и религиозном отношении. Выступающее за независимость этого района «Движение за свободную Папуа» ведет вооруженную партизанскую борьбу весьма малой интенсивности.

### **ИРАК**

\* **ПО ДАННЫМ** министерства здравоохранения страны, в результате войны в зоне Персидского залива в 1991 году, а также выполнения с 1990 года направленных против Ирака санкций ООН, погибло 1,9 млн иракцев.

### **ИРАН**

\* **В РЕЗУЛЬТАТЕ** взрыва мины времен вооруженного конфликта с Ираком были тяжело ранены два молодых иранца. Инцидент произошел в г. Мехран (провинция Илам). По окончании конфликта с Ираком (1980 – 1988) на территории страны осталось 750 тыс. га заминированных земель, 300 тыс. из которых к настоящему времени уже разминировано.

\* **ПРОТИВ СОЗДАНИЯ** американской военной базы на территории Азербайджана выступил начальник объединенного штаба вооруженных сил Ирана генерал-майор Х. Фирюзабади. По его мнению, США и Израиль пытаются приблизиться к северным границам страны. Согласно информации, поступающей в иранскую столицу, в настоящее время между США и Азербайджаном ведутся переговоры о создании на его территории американской военной базы. Сообщения, которые азербайджанский посол в г. Тегеран считает обоснованными, появились также в турецкой печати.

### **ИСПАНИЯ**

\* **ПЛАНИРУЕТСЯ** значительно усилить в 1999 году воинский гарнизон в г. Мелилья – испанском анклав на Средиземноморском побережье Марокко. Численность испанского гарнизона в 1998 году возросла на 4,5 тыс. человек. На вооружение поступили танки «Леопард», БМП, БТР, современные артиллерийские системы, боевые вертолеты, новые системы разведки и связи. В течение этого года произойдет замена устаревшего фрегата более современным кораблем, продолжатся поставки танков. Главными задачами гарнизона являются контроль границ анклава и обеспечение безопасности в г. Мелилья.

### **КЕНИЯ**

\* **ПРАВИТЕЛЬСТВО** выразило официальный протест Эфиопии в связи с незаконным вторжением ее вооруженных сил на территорию Кении. В результате столкновений с повстанцами из Фронта освобождения оромо (ФОО) 18 человек погибли, четыре кенийца получили ранения и трое пропали без вести. Эфиопские войска вторглись на территорию Кении, преследуя боевиков ФОО, который ведет борьбу против правительства Эфиопии от имени народности оромо, составляющей примерно треть населения страны. В распространенном ФОО коммюнике утверждается, что в результате вооруженных столкновений, одним из которых стал пограничный инцидент, были захвачены эфиопские гарнизоны Хидилола и Тука, убиты 62, ранены 20 и взяты в плен 18 эфиопских военнослужащих.

### **КИПР**

\* **ПРОДЛЕН** до 31 июня 1999 года Советом Безопасности (СБ) ООН по рекомендации генерального секретаря мандат вооруженных сил ООН по поддержанию мира на Кипре. В докладе К. Анна-

на, представленном в СБ, отмечается, что, несмотря на спокойную обстановку на демаркационной линии, ситуация на острове не стабильна, а продолжающаяся модернизация военной техники и инфраструктуры двух сторон дает основания для беспокойства. В документе подчеркивается, что хотя численность личного состава войск не изменилась, обе стороны продолжали наращивать свои военные потенциалы.

### **КИТАЙ**

\* **КНР РАЗОРВАЛА** дипломатические отношения с Македонией, которая установила официальные связи с китайским о. Тайвань, нарушив тем самым обязательство признавать этот остров неотъемлемой частью территории КНР. В настоящее время только 28 стран поддерживают дипломатические отношения с Тайванем – в основном это небольшие государства Африки и Латинской Америки, которые получают с его стороны финансовую и экономическую помощь.

\* **ВОЕННОЕ РУКОВОДСТВО** приступает к созданию многоэлементной системы противоракетной обороны, в которой предполагается использовать ракеты собственного производства, а также новейшие иностранные системы. По утверждению западных военных источников, первые будут предназначаться для уничтожения тактических ракет противника, а вторые – для перехвата баллистических ракет.

\* **ПРАВИТЕЛЬСТВО** за период реформ и проведения внешней политики открытости рассекретило свыше 2500 тыс. военно-технических разработок, которые успешно используются в различных отраслях народного хозяйства. В настоящее время доля товаров гражданского назначения (свыше 15 тыс. наименований) в валовой продукции оборонной промышленности составляет почти 80 проц. На оружейных, космических, авиационных, ядерных предприятиях Китая выпуск продукции гражданского назначения ежегодно увеличивается в среднем на 20 проц.

\* **ВАРИАНТ** французского гидролокатора переменной глубины DUBV-43, разработанный местными специалистами с использованием также американских технологий, был установлен на эсминце «Чжухай» типа «Людда» (постройки 1991 года). Ранее двумя гидролокаторами этого типа, закупленными во Франции, были оснащены эсминцы «Харбин» и «Циндао» типа «Лююху» (постройки 1994 и 1996 годов). Таким образом Китай пытается наладить производство электронной военной техники по иностранным аналогам.

### **КУВЕЙТ**

\* **В 1999 ГОДУ** на вооружение ВМС эмирата поступят первые пять из восьми ракетных катеров (PCFG) типа «Ум Альмарадим» («Комбатан-1»), заказанных во Франции три года назад в соответствии с договором о совместной обороне (1992). Стоимость сделки с французской фирмой CMN (Шербур) превышает 500 млн долларов. Водоизмещение катера 245 т, длина 42 м, ширина 8,2 м, осадка 1,8 м, наибольшая скорость хода 30 уз, дальность плавания 1350 миль при скорости 14 уз. Вооружение: две спаренные ПУ ПКР «Си Сью» производства английской фирмы «Бритиш аэроспейс», ЗРК «Садрал» (шесть направляющих), 40-мм АУ «ОТО Бреда», два 12,7-мм пулемета. Экипаж 29 человек, в том числе пять офицеров. Всего на программу модернизации вооруженных сил, рассчитанную до 2004 года, намечается ассигновать 12 млрд долларов США.

### **ЛАТИНСКАЯ АМЕРИКА**

\* **ОБОРОННЫЕ РАСХОДЫ** стран региона увеличиваются до уровня времен «холодной войны». По данным Международного института стратегических исследований, их военные расходы совместно со странами Карибского бассейна составили в 1977 году 33 млрд долларов, что на 65 проц. больше, чем в 1985-м (20 млрд). Кроме того, численность военнослужащих в этих регионах (13 млн человек) почти та же, что и в 1985 году. В 1977 году также увеличилась доля латиноамериканских стран в качестве импортеров оружия на мировом рынке и постепенно приближается к показателю десятилетней давности (6 проц.). В 1977 году эта доля составила 4,3 проц., или 1,9 млрд долларов, что выше аналогичных показателей стран Южной Азии и Восточной Европы.

### **МАРОККО**

\* **РАССМАТРИВАЕТСЯ** возможность закупки во Франции двух фрегатов УРО типа «Флореаль» производства компании «GEC Альстом». По сообщениям местной прессы, предварительная договоренность была достигнута в октябре 1998 года в ходе визита во Францию марокканской правительственной делегации во главе с премьер-министром королевства. Стоимость двух боевых кораблей полным водоизмещением до 3000 т составила 800 млн франков (135 млн долларов), а оснащение их системами воору-



жения потребует еще 60 млн франков. Франция является традиционным поставщиком боевых кораблей и вооружений для ВМС Марокко. В январе 1998 года военный флот королевства пополнился последним из пяти заказанных в этой стране больших патрульных катеров типа OPV-64 водоизмещением 580 т. Выполнение заказа и оснащение кораблей бортовым оружием осуществляла компания «Лориент навал э индастриз».

#### МЕКСИКА

\* В ЯНВАРЕ 1999 года в г. Мехико состоялся региональный семинар по проблеме уничтожения противопехотных мин, в котором приняли участие представители более 20 стран Северной, Центральной и Южной Америки. В ходе выступлений и дебатов проявилось стремление многих государств всемерно способствовать продвижению процесса уничтожения запасов противопехотных мин в регионе, разминированию территорий в районах конфликтов и скорейшей ратификации Конвенции о полном запрещении противопехотных мин, подписанной в 1997 году и ратифицированной 14 государствами региона. Участники семинара обратили особое внимание на намерение США полностью разминировать в этом году территорию вокруг военной базы Гуантанамо на территории Кубы, обещание Никарагуа уничтожить к концу марта 1999 года все свои запасы противопехотных мин, а также договоренность между Перу и Эквадором о разминировании границы.

#### НОРВЕГИЯ

\* СПУЩЕН НА ВОДУ на судовой верфи «Кварнер Мандал» в сентябре прошлого года и затем приступил к ходовым испытаниям первый ракетный катер типа «Шальд» (проект SMP 6081, катамаран на воздушной подушке-ВП). Передача корабля флоту была запланирована на декабрь 1998 года. Полное водоизмещение катера составляет 260 т, длина 46,8 м, ширина 13,5 м и осадка 2,3 м (на ВП — 0,8). Стоимость строительства (без вооружения) составила 300 млн крон. В 1999 году предусматривается выделить ассигнования на постройку еще по крайней мере шести катеров этого типа со сроками ввода их в строй до 2004-го.

#### ОМАН

\* РУКОВОДСТВО страны официально отказалось содействовать усилиям США, направленным на отстранение от власти правящего в Ираке режима, соблюдая принцип невмешательства во внутренние дела других государств и выступая за отмену экономических санкций против этой страны. Соединенные Штаты намерены, в частности, содействовать формированию «иракской освободительной армии», которая должна будет играть главную роль в осуществлении государственного переворота в Ираке. По плану Вашингтона, части «армии» должны дислоцироваться в сопредельных с Ираком странах.

#### ООН

\* ПРОДЛЕН Советом Безопасности ООН мандат миссии Объединенных Наций по проведению референдума в Западной Сахаре. Это необходимо для того, чтобы миссия могла обеспечить условия для продолжения консультаций по его проведению. Миссия ООН в Западной Сахаре насчитывает 443 человека, включая военнослужащих и гражданских полицейских наблюдателей. Помимо оказания административной помощи в подготовке референдума, на нее возложена обязанность содействовать возвращению беженцев.

\* СОВЕТ БЕЗОПАСНОСТИ (СБ) продлил до 31 июля 1999 года мандат временных сил ООН в Ливане в связи с тем, что ситуация на юге страны по-прежнему остается нестабильной. В единогласно принятой резолюции члены СБ ООН заявили о своей «решительной поддержке территориальной целостности, суверенитета и политической независимости Ливана в пределах его международно признанных границ». «Голубые каски» были размещены в Южном Ливане после израильской агрессии в марте 1978 года. Они насчитывают 4473 военнослужащих из Ганы, Ирландии, Италии, Непала, Индии, Польши, Фиджи, Финляндии и Франции. Кроме того, им оказывают помощь 60 военных наблюдателей ООН, а также 486 гражданских сотрудников.

#### ПОЛЬША

\* ПО СЛОВАМ министра национальной обороны Я. Онышкевича, с США достигнута договоренность о передаче этой стране военной техники, которая не используется американской армией и потребуется Войску Польскому для выполнения задач в составе сил блока НАТО. В частности, речь идет об аренде, а затем о приобретении боевых самолетов F-16 или F-18 и бронетранспортеров. Соединенные Штаты согласны также передать к началу 2000 года военно-морским силам Польши два фрегата. Временное пребывание иностранных войск на территории страны, по мнению министра, будет зависеть от проводимых учений, транзита воинских частей или от возникновения возможной внеш-

ней угрозы. В последнем случае для обеспечения безопасности Польши необходимы минимум две «тяжелые» дивизии с 500 танками.

#### РЕСПУБЛИКА КОРЕЯ

\* В РЕЗУЛЬТАТЕ переговоров между министрами обороны Республики Корея и Франции, состоявшихся в январе 1999 года в г. Сеул, достигнута договоренность о заключении соглашения, предусматривающего обеспечение защиты военных секретов двух стран в процессе закупок вооружений и совместного производства военной техники.

\* ПОД УГРОЗОЙ СРЫВА оказались планы закупки министерством обороны страны второй партии из восьми противолодочных самолетов P-3C «Орион» у американской корпорации «Локхид — Мартин». Сделка, предусмотренная пятилетней программой строительства южнокорейских вооруженных сил (1999 — 2003), может не состояться из-за недоплат США обещанных (сверх официально предусмотренных) комиссионных посреднику по реализации контракта на поставку предыдущей партии самолетов — корейскому концерну «Дэу».

#### РУАНДА

\* ПЛАНИРУЕТСЯ направить в марте 1999 года в Израиль 70 руандийских военнослужащих для обучения профессии военного летчика. Ранее несколько летчиков из этой же страны прошли обучение в Уганде и США. Данные мероприятия проводятся в рамках реформы вооруженных сил Руанды, в боевом составе которых насчитывается несколько самолетов и вертолетов.

#### РУМУНИЯ

\* НА РАССМОТРЕНИЕ ПРАВИТЕЛЬСТВА вновь вынесен проект соглашения с американской фирмой «Белл». Согласно этому проекту США приобретут контрольный пакет акций брашовского авиазавода, а министерство национальной обороны страны — боевые вертолеты семейства «Кобра», но уже не 96 машин, как предусматривалось в начале переговоров, а всего 60.

\* ДОСТИГНУТА договоренность между Румынией и Израилем о дальнейшем укреплении двустороннего военного сотрудничества, в том числе по стратегическим вопросам, развитию связей между вооруженными силами и модернизации при содействии Тель-Авива находящихся на вооружении румынских ВВС истребителей МиГ-21 советского производства.

#### СУДАН

\* ПОГИБЛО свыше 70 тыс. суданцев за первое полугодие 1998 года и около 2 млн человек с 1983-го в ходе гражданской войны, которая ведется в стране между христианами и приверженцами анимизма с мусульманскими и арабскими силами Хартума, согласно докладу американского комитета по делам беженцев, при этом учитывались как жертвы военных действий, так и жертвы голода и болезней, а также препятствий, создаваемых суданским правительством доставке гуманитарной помощи. За время войны погиб в среднем каждый пятый житель Южного Судана, с 1983 года беженцами стали свыше 80 проц. его населения, насчитывающего 5 млн человек.

#### США

\* РАЗМЕЩЕНЫ в приграничном с Ираком районе Турции на американско-турецкой базе ВВС Инджирлик две батареи ЗРК «Пэтриот», расчеты которых составлены из американских военнослужащих. Это решение было принято после угроз Ирака в адрес стран, на территории которых дислоцируются базы, используемые авиацией США и Великобритании для нанесения ударов по иракским объектам. Вопрос же о закупке Турцией новых комплексов ПВО пока не ставится.

\* ПО ДАННЫМ газеты «Вашингтон пост», администрация США приняла решение выделить дополнительно к бюджету министерства обороны на 2000 финансовый год (начинается 1 октября 1999 года) 50 млн долларов на поддержание в боевой готовности 50 МБР МХ, которые должны быть демонтированы в случае ратификации Россией договора СНВ-2. Данное решение продиктовано стремлением руководства страны поддержать определенный численный уровень ядерных боеголовок в связи со снятием с боевого дежурства с 2002 года четырех ПЛАРБ типа «Трайдент».

\* ПО СООБЩЕНИЮ газеты «Нью-Йорк таймс» президент США Б. Клинтон считает «очень вероятной» террористическую акцию на территории страны с применением химического или биологического оружия в предстоящие несколько лет. В интервью этой газете Клинтон заявил, что донесения разведывательных органов убеждают его в необходимости укрепления обороны Соеди-

ненных Штатов от оружия массового поражения. По его словам, в настоящее время изучается предложение Пентагона о создании поста главнокомандующего по вопросам обороны континентальной части США.

\* РУКОВОДСТВО министерства обороны страны заявило, что в 1998 финансовом году оно подписало контракты на продажу В и ВТ на общую сумму 8,5 млрд долларов, а фактические поставки вооружений обошлись в 13,9 млрд. Это самый низкий показатель с 1989 года. Список крупнейших заказчиков возглавляет Саудовская Аравия (2,2 млрд долларов), второе место занимает Израиль (628 млн), далее следуют Греция (531 млн), Тайвань (441 млн) и Япония (348 млн). Саудовская Аравия лидировала в 1998 году и среди импортеров В и ВТ американского производства (3,9 млрд долларов). Израиль получил из США вооружений на сумму 1,6 млрд долларов, Тайвань – 1,5 млрд, Республика Корея – 956 млн, АРЕ – 585 млн.

\* НА ПОЛИГОНЕ в пустыне штата Невада в феврале 1999 года был осуществлен шестой «субкритический эксперимент» в целях контроля за состоянием ядерных вооружений. По утверждению министерства энергетики США, показания приборов подтвердили, что в ходе испытания с использованием расщепляющихся материалов неуправляемая цепная реакция не возникла, и поэтому речь о ядерном взрыве не идет. Такие эксперименты, по заявлению министра энергетики США Б. Ричардсона, «помогают обеспечить безопасность и надежность вооружений без проведения ядерных испытаний» и не нарушают мораторий на ядерные взрывы, объявленный Белым домом в 1992 году. Программа «субкритических экспериментов», на которую планируется затратить 61 млрд долларов, рассчитана до 2010 года. Первое испытание состоялось 2 июля 1997 года.

\* МИНИСТЕРСТВО ОБОРОНЫ США намерено создать постоянно действующие силы оперативного назначения для координации действий в случае нанесения по Соединенным Штатам ударов с использованием химического или биологического оружия. Предполагается, что новые силы будут формироваться из числа национальных гвардейцев и резервистов, необходимые ресурсы предоставят сухопутные войска, ВМС, ВВС и морская пехота.

\* ПРЕЗИДЕНТ США Б. Клинтон выступил с предложением увеличить в 2000 финансовом году почти на 2,8 млрд долларов расходы на реализацию программ по противодействию возможным террористическим актам с использованием химических и бактериологических средств, а также по предотвращению поражения компьютерной сети страны. Инициатива президента (должна быть рассмотрена конгрессом) предполагает, в частности, создание сети «мониторов-детекторов», которые будут объявлять «тревогу» и автоматически обеспечивать защиту компьютерных сетей, если хотя бы одна из них подвергнется «кибернетической атаке».

\* В США ПО ЗАЯВЛЕНИЮ пресс-службы Пентагона, Соединенные Штаты не рассматривают каких-либо планов создания своих военных баз на территории Азербайджана, несмотря на высказывания некоторых представителей этого государства о «целесообразности американского военного присутствия в республике в качестве гаранта стабильности в богатом нефтью Каспийском регионе».

### ТОГО

\* В ПЕРИОД с 19 по 20 января 1999 года в г. Ломе (Того) состоялось совещание министров обороны и начальников генеральных штабов Того, Бенина, Нигера и Гамбии, на котором было принято решение о направлении в Гвинею-Бисау совместного миротворческого контингента в составе 600 человек для выполнения миротворческой операции по стабилизации ситуации в стране. К апрелю планируется увеличить численность войск до 2000 человек, а в дальнейшем – до 5000.

### ТУРЦИЯ

\* ПАРЛАМЕНТ продил на четыре месяца с 30 марта 1999 года чрезвычайное положение на юго-востоке страны. Режим введен в 1987 году, когда начались вооруженные выступления Курдской рабочей партии, добивающейся создания на части территории Турции независимого Курдистана.

\* ТАКТИЧЕСКИЕ УЧЕНИЯ ВМС под кодовым названием «Дугу Акдениз – 98» были проведены в первой декаде ноября 1998 года в акватории Эгейского и Средиземного морей у побережья Турции. Наряду с национальными ВМС и ВВС в них участвовали боевые корабли ВМС США, Великобритании, Италии, Испании и

Франции. На учениях, которые проводятся ежегодно, впервые отработывались задачи организации совместных действий по борьбе с минной опасностью.

\* В РАМКАХ ПРОГРАММЫ модернизации вооруженных сил Турция намерена приобрести у США три фрегата УРО типа «Оливер Х. Перри» и выкупить восемь фрегатов типа «Нокс», переданных ей в 1993 – 1994 годах на лизинговой основе, общей стоимостью 205 млн долларов. На всю программу, рассчитанную на 25 лет, планируется израсходовать 150 млрд долларов.

### ФРАНЦИЯ

\* ИЗ ВОЕННОГО БЮДЖЕТА страны на 1999 финансовый год, который составит 190 млрд франков, на продолжение строительства атомных ракетных подводных лодок типа «Триумф» планируется выделить 2,1 млрд. Вторая в серии из четырех ПЛАРБ этого типа – «Триумфан» – должна быть передана флоту в июле 1999 года. Предусмотрено также ассигновать 1,4 млрд франков на разработку новой МБР М51, которая начнет поступать на вооружение новых ПЛАРБ с 2008 года.

\* МОРСКИЕ ходовые испытания первого во Франции и во всей Европе атомного авианосца «Шарль де Голль» должны были начаться, по сообщениям французской прессы, в ноябре-декабре 1998 года. После проведения пробных полетов с его палубы истребителей «Рафаль» и «Супер Этандар», всесторонней проверки функционирования систем вооружений, а также устранения возможных недоработок авианосец войдет в состав ВМС страны, как ожидается, в конце 1999 года.

### ЮАР

\* ПРОДОЛЖАЮТСЯ работы над созданием так называемого «интеллектуального оружия», предназначенного для полиции, которое будет признавать только хозяина. Проект, выигравший конкурс технологических новинок, уже получил дополнительные государственные ассигнования. Суть изобретения состоит в специальной кодировке стрелкового оружия, приводимого в действие голосовым сигналом или «считыванием» отпечатка пальца законного владельца. Встроенная в механизм микросхема сможет также регистрировать количество и время выстрелов, а кроме того, даже «запоминать» траекторию полета пули, что чрезвычайно важно для дальнейшего следствия и возможной судебной экспертизы. Упрощенный вариант, который проходит испытания, предусматривает централизованную «активацию» табельного оружия полиции на период дежурства личного состава. По истечении этого срока оно до очередного программирования становится непригодным к применению. Так что его хищение, как и нападение на полицейских с целью завладения оружием, теряет для преступников всякий смысл.

### ЮГОСЛАВИЯ

\* ПО ДАННЫМ югославского дипломатического представительства в США, с 6 февраля (начало работы конференции в г. Рамбуйе) по 23 февраля 1999 года боевики «Освободительной армии Косово» (ОАК) совершили в Косово 68 террористических нападений и 38 провокаций, в ходе которых были убиты 25 человек и 23 человека получили ранения. Погибли только мирные жители края – 5 сербов и черногорцев, 18 этнических албанцев и 2 представителя других национальностей, 19 раненых, тоже, гражданские лица. За этот же период боевики ОАК захватили 11 заложников. Среди них 2 сербских полицейских и 9 гражданских лиц.

Всего с начала года боевики ОАК совершили в Косово около 270 нападений, 126 из них – против сербских сил безопасности. Погибли 7 полицейских, 44 сотрудника правоохранительных органов получили ранения различной тяжести. Среди гражданского населения потери составили 47 человек.

### ЯПОНИЯ

\* УПРАВЛЕНИЕ национальной обороны приступило к разработке планов защиты АЭС и других важнейших объектов на побережье страны на случай ограниченного вооруженного нападения, и в первую очередь террористических групп. В соответствии со статьями конституции использование национальных «сил самообороны» строго ограничено. В настоящее время их можно задействовать только в ответ на явную вооруженную агрессию из-за рубежа или при возникновении в стране широкомасштабных беспорядков. Во всех остальных случаях ответственность ложится на полицию, а привлечение армии возможно только с согласия парламента. Необходимость изменения данной ситуации была признана японским правительством после того, как в августе 1998 года КНДР произвела запуск новой баллистической ракеты «Тэлхондэн».



## О ЗАКОНОДАТЕЛЬНОМ ОБЕСПЕЧЕНИИ ПЛАНОВ РАЗВЕРТЫВАНИЯ НАЦИОНАЛЬНОЙ СИСТЕМЫ ПРО В США

АДМИНИСТРАЦИЯ США начала менять свою политику в области противоракетной обороны, о чем свидетельствует заявление министра обороны Уильяма Коэна о том, что «в военный бюджет нынешнего года будут включены средства, предназначенные для создания национальной системы ПРО» (6,6 млн долларов).

Похоже, что призывы республиканского большинства в американском конгрессе развернуть национальную систему противоракетной обороны были, наконец, услышаны. Кроме того, планы республиканцев начинают обретать юридическую поддержку. Законопроект с требованием к администрации «возвести в ранг политики США создание национальной ПРО и приступить к ее развертыванию, как только это окажется технически осуществимым», представлен сенаторами Тэдом Кокрэном (республиканец от штата Миссисипи) и Дэниелом Иноуэем (демократ от штата Гавайи). Документ был направлен в сенатский комитет по делам вооруженных сил для экспертной оценки. После получения заключения специалистов законопроект будет вынесен на рассмотрение сената. В нем подчеркивается, что «эта система призвана обеспечить безопасность территории США от ограниченных атак баллистическими ракетами, будь то их случайный, несанкционированный или преднамеренный запуск».

Аналогичный по содержанию законопроект подготовлен и в нижней палате конгрессменами Куртом Уэлдоном (республиканец от штата Пенсильвания) и Джоном Спраттом (демократ от штата Южная Каролина). Он не устанавливает каких-то конкретных сроков развертывания ПРО на территории США, а также не определяет параметры и тип системы. Представляя этот документ в здании Капитолия, Уэлдон подчеркнул, что США должны быть готовы к тому, чтобы защитить свою территорию от возможной атаки со стороны стран-«изгоев», а также от несанкционированного запуска ракет. По его словам, такая угроза реально существует, поскольку ряд стран, таких, как КНДР, Иран, Ирак, Сирия, Ливия, Пакистан и Индия, активно разрабатывают свои ракетные программы. «Для нас сегодня главный вопрос заключается не в том – развертывать или нет национальную систему ПРО, а в том, какая технология окажется наиболее подходящей для решения поставленной задачи», – добавил он. Уэлдон особо подчеркнул, что создание такой системы не несет угрозы безопасности России и ни в коем случае «не преследует цель загнать ее в угол». При этом он утверждал, что, выступая с инициативой о создании широкомасштабной противоракетной обороны, США «не подрыывают основы Договора по ПРО от 1972 года».

Законопроект Уэлдона – Спратта был одобрен в конце февраля комитетом по делам вооруженных сил палаты представителей конгресса США подавляющим большинством голосов (50 – «за», и только трое – «против») и теперь будет вынесен на рассмотрение палаты представителей.

Оба законопроекта о национальной ПРО в случае своего утверждения в обеих палатах должны быть сведены в единый вариант согласительной комиссией. Следующим шагом может стать подписание этого документа президентом. Соответственно также должны быть внесены поправки в закон о военных расходах, которые будут предусматривать выделение необходимых дополнительных средств на создание ПРО.

Однако Белый дом уже предупредил, что наложит вето на этот законопроект, если его итоговый вариант будет направлен на подпись президенту. Как заявила госсекретарь США Мадлен Олбрайт, выступая в сенатском комитете по иностранным делам, данная мера может подорвать усилия США на переговорах с Россией о внесении поправок в Договор по ПРО. Это высказывание свидетельствует о том, что администрация не против данной инициативы как таковой. Просто Белый дом не хочет торопить события, считая, что сначала должна быть проведена предварительная работа с российской стороной, касающаяся не только Договора по ПРО, но также Договоров СНВ-2 и СНВ-3. Пока США придерживаются установленной ранее формулы – до 2000 года разработать концепцию национальной системы ПРО и зарезервировать три года на ее развертывание в случае, если будет принято соответствующее решение.



# ВОЕННЫЕ ТАЙНЫ

## ПЛАНЫ ЗАХВАТА ГИБРАЛТАРА ВО ВТОРОЙ МИРОВОЙ ВОЙНЕ

Ход Второй мировой войны мог бы измениться, если бы Гитлер и Франко осуществили свой план по захвату Гибралтара, что лишило бы Великобританию и ее союзников важной в стратегическом отношении военно-морской базы. Такой план, по утверждению мадридской газеты «Паис», был разработан еще в 1940 году. В соответствии с ним испанские самолеты должны были подвергнуть британскую колонию массивной бомбардировке.

В подтверждение своей версии «Паис» приводит содержание шифровок, якобы перехваченных английскими спецслужбами и недавно рассекреченных. В одной из них, датированной 22 сентября 1940 года, Гитлер доказывал каудильо, что «нашей первой совместной военной акцией должна быть оккупация Гибралтара и с нашей стороны мы ведем подготовку к такой операции уже длительное время». «Как только Гибралтар окажется испанским, Средиземноморье перестанет быть зоной действия военно-морских сил Британии».

Наличие такого плана подтверждают и испанские историки. В частности, известный специалист в этой области Хавьер Тусель считает абсолютно достоверным существование совместного германо-испанского плана по захвату Гибралтара. Более того, утверждает он, для реализации плана в Испанию прибыли даже немецкие подразделения. По мнению историка, Гитлер весьма снисходительно относился к боеспособности испанских вооруженных сил и не доверял им, ставил под сомнение в своем кругу способность Франко, считавшего Гибралтар неотъемлемой частью испанской территории, захватить британскую колонию без посторонней помощи. Как отмечает Х. Тусель, Гитлер ограничил возможное участие Испании во Второй мировой войне лишь оказанием содействия в захвате Гибралтара.

Разработчики операции планировали, что в ней будет задействована и Италия, артиллерия которой должна была вести огонь по Гибралтару с испанской территории. Х. Тусель приводит также данные о том, что в Альмерию, испанский порт на юге Средиземного моря, прибыли даже итальянские «люди-торпеды», которые должны были поражать британские суда.

Многие специалисты задают основной вопрос, почему же столь тщательно готовящаяся операция не была осуществлена. Как пишет «Паис», о ней стало известно в Лондоне, и Уинстон Черчилль, бывший в то время военно-морским министром Великобритании, дал понять Франко, что если Гибралтар подвергнется нападению, а Испания нарушит нейтралитет, то британский флот захватит Канарские острова. Предупреждение сыграло свою роль. Эту версию подтверждает и испанский историк.

## ПРОВЕРЬТЕ СВОИ ЗНАНИЯ

**Задание 3:** Как бы вы назвали изображенный на рисунке образец оружия и какие детали, от каких систем (в этом задании были использованы пять образцов) и каких стран-изготовителей были взяты за основу?



**Ответы на задание №1.** Пистолет-пулемет. 1. Кожух затвора, прицел – автоматическая (штурмовая) винтовка «Беретта» AR-70/223 (Италия). 2. Компенсатор – автоматическая винтовка IV.LSV (Великобритания). 3. Магазин – автоматический карабин «Гаранд» М2 (США). 4. Спусковая скоба и спусковой крючок – пистолет-пулемет Р-63 (Польша). 5. Ложа, пистолетная рукоятка, выступ с фиксатором откидного приклада – автоматическая винтовка «Беретта» VM59 Mk III (Италия). 6. Кожух, мушка, ствольная коробка – пистолет-пулемет «Фольмер-Эрма» (Германия).

*Материал подготовил  
К. Пилипенко*

**ГРИФ СНЯТ**

**«СЕКРЕТНО»**

ЭКЗ. ЕДИНСТВЕННЫЙ

## **Ф Р А Н Ц У З С К И Е Я Д Е Р Н Ы Е И С П Ы Т А Н И Я В А Л Ж И Р Е**

ОЦЕНКЕ пагубных последствий воздействия французских ядерных испытаний в алжирской Сахаре на человека и природу был посвящен 3-й коллоквиум по данной проблеме, прошедший в алжирском г. Ад-рар в 1998 году. Его организовали Национальный центр исследований национального движения и революции 1 ноября и министерство по делам ветеранов. В работе коллоквиума принимали участие алжирские специалисты в области атомной энергии, историки и медики.

Правда о французских ядерных испытаниях в Алжире до сих пор скрыта завесой тайны. Большинство архивов, связанных с деятельностью ядерных полигонов, до сих пор засекречено. В приуроченных к коллоквиуму публикациях алжирская пресса напомнила, что первый атомный «гриб» вырос на полигоне в районе Регган 13 февраля 1960 года. Решение о проведении испытания «Голубого тушканчика» – так было названо первое французское атомное взрывное устройство на основе плутония – было принято генералом де Голлем в июле 1958 года. Французский руководитель стремился во что бы то ни стало добиться независимости своей страны от США в вопросе обладания ядерным оружием. Создание первого ядерного взрывного устройства обошлось французам в 1,26 млрд франков.

Еще накануне взрыва с базы были эвакуированы семьи французских военнослужащих. Местному населению заранее объявили, что оно должно покинуть жилища и укрыться за естественными складками в пустыне. Жителям Тимадамина – небольшой деревушки в 40 км от Реггана – французы раздали дозиметры с тем, чтобы впоследствии оценить полученные ими дозы облучения. Испытание готовил французский Центр операций и ядерных испытаний (ЦОЯИ), находившийся в районе Реггана в подземных туннелях, вырытых еще в начале 50-х годов.

Эпицентр взрыва находился в 60 км от Реггана в местечке, называемом «Таманго». Мощность взрывного устройства была эквивалентна 60 – 70 тыс. т тринитротолуола, что в три раза превышало мощность бомбы, сброшенной американцами на Хиросиму. Радиоактивное облако, образовавшееся в результате испытания, проследовало на 800 км на юг, оставив на земле свой след в виде радиоактивных осадков. На месте взрыва образовалась воронка диаметром в несколько сотен метров. Несмотря на пре-

дупреждения, в результате взрыва погибли до 120 алжирцев, случайно оказавшихся близ эпицентра.

На полигоне Регган состоялись еще три взрыва в атмосфере. В четвертый раз (25 апреля 1961 года) экспериментальное ядерное устройство было подорвано с неполным циклом деления (мощность составила менее 1 кт тротилового эквивалента). Это было сделано для предотвращения захвата ЯЗУ повстанцами генерала Мориса Шале, бывшего главнокомандующего французскими вооруженными силами в Алжире, поднявшего 22 апреля восстание против французских властей. После четырех атмосферных испытаний были начаты подземные эксперименты, причем использовался уже другой полигон, созданный в южной части Алжира, в 560 км от г. Регган на гранитном массиве Хоггар (местное название Таурирт Тан-Афелла).

Всего на полигоне Хоггар с 1961 по 1966 год было проведено 13 подземных ядерных взрывов. Получение Алжиром независимости в июле 1962 года сделало неизбежным перенос французской испытательной программы (после завершения серии подземных взрывов) в другое место. Им стал архипелаг Туамото в южной части Тихого океана, на противоположной по отношению к территории Франции стороне земного шара.

На ядерных полигонах в Алжире французы заложили основу своей ядерной программы, проведя в общей сложности 17 испытаний. Из них четыре взрыва были воздушными, представляющими собой наибольшую опасность для населения и природы.

Как считают алжирские историки, получив ядерное оружие, Франция значительно активизировала военные операции в Алжире, жертвами которых стали десятки тысяч жителей этой страны. Уходя из Алжира, вырыли несколько глубоких могильников, где захоронили оборудование и отходы от испытаний ядерного, химического и бактериологического оружия. Тем самым они заложили в Алжире экологическую «бомбу замедленного действия».

Однако после этого ядерные испытания продолжались здесь вплоть до 1966 года. Существование французских испытательных объектов было обусловлено несколькими тайными дополнениями к Эвианским соглашениям о предоставлении Алжиру независимости.

## КРОССВОРД

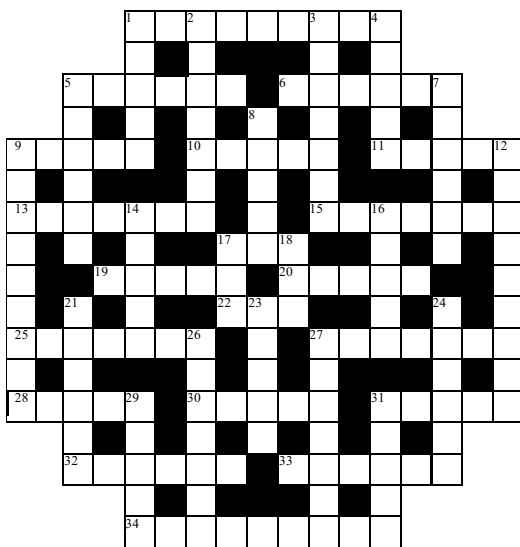

**По горизонтали:** 1. Заряд для инициирования взрыва основного заряда снаряда, мины, бомбы. 5. Французский военно-транспортный самолет. 6. Тип торпедных катеров ВМС Саудовской Аравии. 9. Один из основных аэродромов в Германии. 10. Тип норвежских базовых тральщиков. 11. Секретное слово, являющееся вместе с пропуском средством для взаимного опознавания своих военнослужащих. 13. Английская гусеничная БРМ. 15. Богатырь, великан, гигант. 17. Носовая часть верхней палубы корабля. 19. Город в Японии на о. Хонсю, где расположен штаб Центральной армии сухопутных войск. 20. Американский беспилотный летательный аппарат. 22. Прибор для измерения глубины с борта корабля. 25. Американский палубный самолет РЭБ. 27. Специальность военнослужащего медицинского подразделения. 28. Франко-британский тактический истребитель. 30. Вещество, образующееся в канале ствола огнестрельного оружия после стрельбы. 31. Польский многоцелевой вертолет. 32. Полиамидные волокна, применяемые как сырье для резинотехнических изделий, фильтровальных материалов, шинного корда и др. 33. Израильская управляемая ракета класса «воздух –

воздух». 34. Крупнейший порт и пункт базирования ВМС Нидерландов.

**По вертикали:** 1. Английское ежегодное многотомное информационно-справочное издание. 2. Устройство, обеспечивающее видимость траектории летящих пуль, артиллерийских снарядов, ПТУР. 3. Итальянская военно-воздушная база. 4. Тип подводных лодок ВМС КНДР. 5. Французский легкий военно-транспортный самолет. 7. Название одной из эскадрилий 33-й разведывательной авиационной эскадры ВВС Франции. 8. Закрытое помещение, расположенное на верхней палубе корабля. 9. Тип итальянских патрульных кораблей. 12. Летательный аппарат, сочетающий свойства вертолета и самолета. 14. Органическое соединение, применяется в фотографии в качестве проявителя. 16. Инженерное сооружение, поддерживающее мостовой пролет. 17. Авиабазы стратегического авиационного командования ВВС США. 18. Тип тайландских десантных кораблей. 21. Документ, дающий право знакомиться и работать с материалами, имеющими гриф секретности. 23. Американская глобальная радионавигационная система. 24. Итальянский военный автомобиль. 26. Деревянные или металлические изделия на корабле для установки антенны, судовых огней, подъема сигналов. 27. Военный округ в Норвегии. 29. Вспомогательная точка, по которой ведется пристрелка орудий. 31. Море, расположенное в акватории стран – членов АСЕАН.

### Ответы на кроссворд (№ 1, 1999 год)

**По горизонтали:** 1. «Хантер». 4. «Озорио». 7. Окоп. 8. «Стэн». 10. Аннаполис. 14. «Манта». 17. Визир. 18. Колонна. 19. Трак. 20. Рейд. 21. «Галил». 22. Сетка. 23. Казо. 25. «Ланс». 27. Ливорно. 28. «Кольт». 29. Завал. 33. Амбразура. 37. Слип. 38. «Кинг». 39. «Гепард». 40. «Дракен».

**По вертикали:** 1. Хлор. 2. Тайна. 3. Рота. 4. Осло. 5. Остин. 6. Оита. 7. «Отомат». 9. «Нимрод». 11. «Питон». 12. «Стокгольм». 13. Гибралтар. 15. Позиция. 16. Антенна. 23. «Кактус». 24. Тонга. 26. Саланг. 30. Смена. 31. «Бреда». 32. «Тигр». 34. Рейд. 35. Зонд. 36. Гимн.

**Поправка.** Дорогие друзья! В кроссворде №2 произошла досадная опечатка. Вопрос 36 по горизонтали следует читать: «Составная часть военного искусства».

Честь. Долг. Отечество

# ГРАНИЦА РОССИИ

1 (210)  
выпуск, 1999г.

«Граница России» — еженедельная газета, наиболее полно и широко освещающая вопросы пограничной политики, международного сотрудничества в пограничной сфере, ее дипломатические и исторические аспекты.

«Граница России» — это авторитетный источник информации о жизни и служебно-боевой деятельности органов и войск Федеральной пограничной службы РФ. Индекс — 32224.

Подписаться на газету можно в любом отделении связи.  
Адрес редакции: 101000, Москва, Главпочтамт, а/я 848. тел. 259-84-51.

При перепечатке ссылка на «Зарубежное военное обозрение» обязательна.  
Рукописи не возвращаются и не рецензируются.

Сдано в набор 18.03.99. Подписано в печать 22.03.99.  
Формат 70 x 108 1/16. Бумага офсетная. Офсетная печать. Усл. печ. л. 5,6 + 1/4 печ. л. Усл. кр.-отт. 8,9.  
Учетно-изд. л. 9,1. Заказ 2461. Тираж 5,4 тыс. экз. Цена свободная.

Адрес ордена «Знак почета» типографии газеты «Красная звезда»:  
123826, ГСП, Москва, Д-317, Хорошевское шоссе, 38.

**НАЧАЛИ ПОСТУПАТЬ** на вооружение частей береговой охраны Швеции швейцарские бронированные командно-штабные машины (КШМ) **МОВАГ «Пирана IIIС»** (колесная формула 10 ´ 10). В соответствии со специальной программой военного ведомства Швеции охрану и оборону морского побережья предполагается осуществлять подвижными средствами (в настоящее время они находятся в фортификационных сооружениях). Для ведения артиллерийской разведки, распознавания целей и управления огнем планируется применять многофункциональную РЛС семейства **«Жираф»** производства шведской компании **«Эрикссон»**, которая будет устанавливаться на КШМ **«Пирана IIIС»**. РЛС **«Жираф»** в таком варианте может быть использована для обнаружения воздушных, морских и наземных целей. Экипаж станции шесть человек – командир, четыре оператора и механик-водитель. РЛС способна обнаруживать цели на дальностях до 100 км, высотах до 5 км. Вес антенной системы без элементов крепления 125 кг.

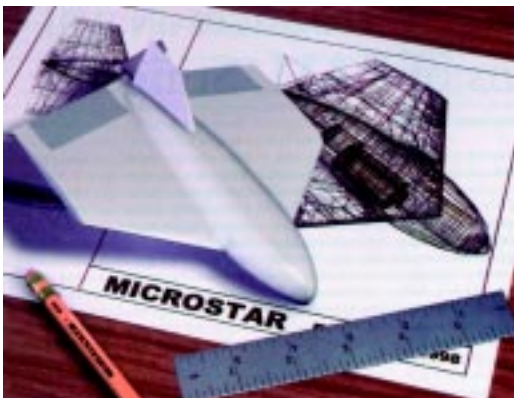

**АМЕРИКАНСКИЕ СПЕЦИАЛИСТЫ** ведут разработку не только стратегических и тактических **БЛА-разведчиков** типа **«Дак Стар»** и **«Глоубал Хок»**, масса бортовой специальной аппаратуры которых составляет несколько сотен килограммов, но и миниатюрных радиоуправляемых разведывательных летательных аппаратов. Габариты подобных **БЛА** соизмеримы с размерами птиц, а их максимальная полезная нагрузка составляет несколько десятков граммов. Считается, что именно они (микро-БЛА) будут особенно эффективны при ведении боевых действий в городских условиях. Помимо наблюдения обстановки, их планируется применять для обеспечения целеуказаний, ведения химической и бактериологической разведки, а также ретрансляции сигналов радиосвязи.

В частности, специалисты американского консорциума **«Локхид – Мартин»** в настоящее время работают над проектом подобного летательного аппарата, получившего наименование **«Микростар»**. Предполагается, что его длина составит 15,2 см, взлетная масса 86 граммов, масса полезной нагрузки 18 граммов. Прототип этого аппарата, размеры которого были увеличены по сравнению с проектными в несколько раз, совершил первый полет в августе 1998 года. Серийные образцы летательного аппарата **«Микростар»** предполагается оснастить телевизионной камерой и аппаратурой линии передачи данных, с помощью которой видеoinформация будет передаваться на командный пункт в реальном масштабе времени. При этом параметры его полета составят: высота 45 – 60 м, скорость до 70 км/ч, продолжительность полета около 20 мин, радиус действия до 7 км. Ожидается, что стоимость одного **БЛА «Микростар»** будет в пределах от 5 тыс. до 10 тыс. долларов.

**ПРИНЯТА НА ВООРУЖЕНИЕ ВМС** Новой Зеландии транспортабельная барокамера типа **ТС 1150**. Она разработана и изготовлена южноафриканской компанией **«Саунс Оушнс»**, которая специализируется на производстве барокамер, а также спасательных отсеков для подводных лодок. В **ТС 1150** могут находиться двое больных или один больной и сопровождающий для последующей их транспортировки к месту стационарного лечения. Камера снабжена необходимыми системами жизнеобеспечения, включая оборудование для подачи воздуха, кислорода и электроэнергии и может перевозиться вертолетом, самолетом или автотранспортом. Кроме того, она снабжена стандартизированным шлюзовым устройством, позволяющим подсоединять ее к любым барокамерам, состоящим на вооружении **ВМС** стран **НАТО**.



**ИТАР-ТАСС,  
ВЕДУЩЕЕ ИНФОРМАЦИОННОЕ  
АГЕНТСТВО СТРАНЫ, ВХОДЯЩЕЕ  
ПО КЛАССИФИКАЦИИ ЮНЕСКО  
В ПЯТЕРКУ КРУПНЕЙШИХ МИРОВЫХ  
ИНФОРМАЦИОННЫХ АГЕНТСТВ,  
ПРЕДЛАГАЕТ:**



**ПРОДОЛЖАЕТСЯ ПОДПИСКА НА  
ПРОДУКЦИЮ ИНФОРМАЦИОННОГО  
ТЕЛЕГРАФНОГО АГЕНТСТВА  
РОССИИ (ИТАР-ТАСС)**

- *событийную оперативную и пакетированную информацию о жизни России, других стран СНГ и дальнего зарубежья, представленную на Единой новостной ленте, в подборках: «Новости из властных структур России», «Деловые новости», «Сводка оперативной информации», в программах: «Восток», «Урал», «Юг», «Центр», а также в «Международной экспресс-информации», «Вестях с пяти континентов. Версии 1, 2», «Спортивных лентах 1,2» и других;*
- *тематические пакеты познавательно-развлекательной информации «Мир культуры», «Наука и техника», «Медицина», «Хроника светской жизни», «Армия и разведка», «Полицейские и воры» и т. д., а также индийский, деловой британский, арабский и французский гороскопы;*
- *бюллетени и вестники «Пульс планеты» (из пяти пакетов: «Америка», «Европа», «Азиатско-Тихоокеанский регион», «Ближний и Средний Восток», «Африка»), «Мир и мы», «Дипкурьер», «Панорама недели», «Россия: власть на местах», «Компас», «Глобус» и «Граница»;*
- *12 полнотекстовых баз данных «Новости», «ИНОТАСС», «Законы», «ЭКОТАСС», «Спорт» и других с глубиной поиска с 1987 года и базы «Фото» с описанием около 1 млн. фотографий с начала века до наших дней;*
- *уникальные справочные издания «Страны мира сегодня» из 4 томов («Европа», «Америка», «Африка», «Азия + Австралия и Океания»), «Список руководителей» (часть 1: Россия, часть 2: СНГ), «Календарь дат и событий»;*
- *услуги справочно-информационной службы Агентства, за 70 лет работы накопившей большие массивы материалов по различным проблемам стран мира, включая Россию и другие страны СНГ;*
- *еженедельные обзоры российской и зарубежной прессы «Военно-техническое сотрудничество» и «Аэрокосмос».*

**ИНФОРМАЦИЯ ИТАР-ТАСС ПО ВАШЕЙ ПРОСЬБЕ МОЖЕТ ПЕРЕДАВАТЬСЯ  
НА ВАШ ЭЛЕКТРОННЫЙ АДРЕС В ПРЕЗЕНТАЦИОННОМ РЕЖИМЕ  
СРОКОМ ДО 5 ДНЕЙ.**

**ПОДПИСАТЬСЯ НА НАШУ ПРОДУКЦИЮ МОЖНО С ЛЮБОГО МЕСЯЦА.  
ПРЕДОСТАВЛЯЮТСЯ СКИДКИ.**

**НАШ АДРЕС:** 103009, Россия, Москва, Тверской бульвар, 10-12, Коммерческий центр ИТАР-ТАСС.

**ТЕЛЕФОНЫ:** (095)202-11-27, 229-28-64, 290-44-68; факс: (095)202-54-74, 202-93-79 e-mail: sm@itar-tass.com; Интернет: <http://www.itar-tass.com>

**В СЛЕДУЮЩЕМ НОМЕРЕ:**

- \* НАТО: спустя полвека
- \* Германско-датско-польский корпус
- \* Военно-транспортная авиация США
- \* Справочные данные. Миротворческие операции ООН в 1998 году. Знаки различия в ВМС стран мира